

CROSS

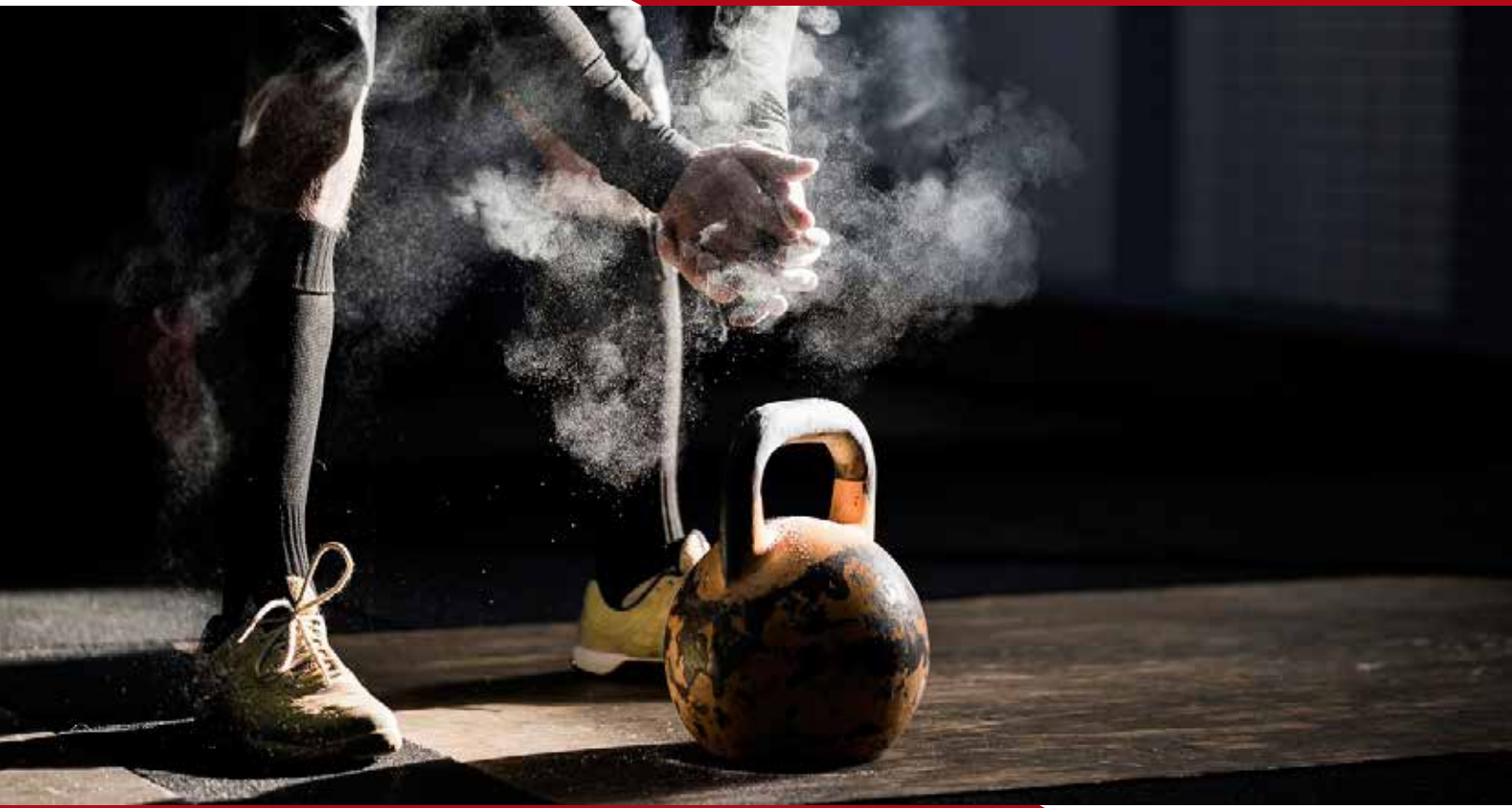

EUROPASPORT



**BILANCIERE OLIMPIONICO MOD. CROSS CHALLENGE WOMEN 250**

Bilanciere olimpionico brunito e cromato da cm. 201, con manicotti hard chromed + tornitura antiscivolo, 4 cuscinetti a rulli e bronzine. Impugnatura Diam. mm. 25. Carico max Kg. 250. Valido per l'utilizzo CrossFit e Functional. Non adatto a pedana Weightlifting.

**115822** Bilanciere C. Challenge Women 250



**BILANCIERE OLIMPIONICO MOD. CROSS CHALLENGE 450**

Bilanciere olimpionico brunito e cromato da cm. 220, con manicotti hard chromed + tornitura antiscivolo, 4 cuscinetti a rulli e bronzine. Impugnatura Diam. mm. 28. Carico max Kg. 450. Valido per l'utilizzo CrossFit e Functional. Non adatto a pedana Weightlifting.

**115826** Bilanciere C. Challenge 450



**BILANCIERE OLIMPIONICO MOD. CROSS MASTER 700**

Bilanciere olimpionico cromato da cm. 220, con manicotti hard chromed + tornitura antiscivolo, 6 cuscinetti a rulli e bronzine. Impugnatura Diam. mm. 28. Carico max Kg. 700. Valido per l'utilizzo CrossFit e Functional e pedana Weightlifting.

**115828** Bilanciere C. Master 700



**BILANCIERE OLIMPIONICO MOD. CROSS COMPETITION 1000**

Bilanciere olimpionico cromato da cm. 220, con manicotti hard chromed + tornitura antiscivolo, 8 cuscinetti a rulli e bronzine. Impugnatura Diam. mm. 28. Carico max Kg. 1000. Valido per l'utilizzo CrossFit e Functional e pedana Weightlifting.

**115829** Bilanciere C. Competition 1000



**COPPIA FERMA DISCHI MOD. SAFE LOCK**



**115806** Ferma Dischi Safe Lock - NERO  
**115807** Ferma Dischi Safe Lock - ROSSO

**COPPIA FERMA DISCHI MOD. T-BZ**



**115806** Ferma Dischi a Molla

### DISCO BUMPER IN GOMMA MOD. TRAINING - DBT

Disco olimpionico da diam. cm. 45 in gomma di colore nero, Foro con diam. mm. 50 e boccola svasata in acciaio inox per un carico e scarico dei bilancieri molto confortevole.

- 115860-DBT-5 Bumper Training - kg. 5
- 115860-DBT-10 Bumper Training - kg. 10
- 115860-DBT-15 Bumper Training - kg. 15
- 115860-DBT-20 Bumper Training - kg. 20
- 115860-DBT-25 Bumper Training - kg. 25



### DISCO BUMPER IN GOMMA MOD. CRUMB - DBCR

Disco olimpionico da diam. cm. 45 in gomma di colore nero, Foro con diam. mm. 50 e boccola svasata in acciaio inox per un carico e scarico dei bilancieri molto confortevole. Composti da particelle di gomma ad alta pressione e densità per un'ottimale robustezza ed elasticità. Silenziosità, resistenza e una minore capacità di rimbalzo i dischi bumper Crumb sono ideali per il CrossFit e gli allenamenti funzionali.

- 115862-DBCR-5 Bumper Crumb - kg. 5
- 115862-DBCR-10 Bumper Crumb - kg. 10
- 115862-DBCR-15 Bumper Crumb - kg. 15
- 115862-DBCR-20 Bumper Crumb - kg. 20
- 115862-DBCR-25 Bumper Crumb - kg. 25



### DISCO BUMPER IN GOMMA MOD. CHALLENGE - DBCH

Disco olimpionico da diam. cm. 45 in gomma, Foro con diam. mm. 50 e boccola svasata in acciaio inox per un carico e scarico dei bilancieri molto confortevole. Il peso dei dischi bumper Challenge è identificato da uno specifico colore, conforme a quanto previsto dai regolamenti internazionali della Weightlifting Federation.

- 115870-DBCH-5 Bumper Challenge - kg. 5
- 115870-DBCH-10 Bumper Challenge - kg. 10
- 115870-DBCH-15 Bumper Challenge - kg. 15
- 115870-DBCH-20 Bumper Challenge - kg. 20
- 115870-DBCH-25 Bumper Challenge - kg. 25



### DISCO BUMPER IN GOMMA + PIASTRA MOD. COMPETITION - DBC

Disco olimpionico da diam. cm. 45 in gomma colorata. Foro con diam. mm. 50 con piastra interna cromata per un carico e scarico dei bilancieri ancora più confortevole. Il peso dei dischi bumper Competition è identificato da uno specifico colore, conforme a quanto previsto dai regolamenti internazionali della Weightlifting Federation.

- 115880-DBC-5 Bumper Competition - kg. 5
- 115880-DBC-10 Bumper Competition - kg. 10
- 115880-DBC-15 Bumper Competition - kg. 15
- 115880-DBC-20 Bumper Competition - kg. 20
- 115880-DBC-25 Bumper Competition - kg. 25



### DISCO BUMPER IN GOMMA MOD. MICROCARICHI - DBM

Disco olimpionico in gomma colorata, Foro con diam. mm. 50 e boccola svasata in acciaio inox per un carico e scarico dei bilancieri molto confortevole. Il peso dei dischi Bumper microcarico è identificato da uno specifico colore, riconosciuto universalmente.

- 115891-DBM-025 Bumper Microcarichi - kg. 0,250
- 115891-DBM-05 Bumper Microcarichi - kg. 0,500
- 115891-DBM-1 Bumper Microcarichi - kg. 1,000
- 115891-DBM-1,5 Bumper Microcarichi - kg. 1,500
- 115891-DBM-2 Bumper Microcarichi - kg. 2,000
- 115891-DBM-2,5 Bumper Microcarichi - kg. 2,500





## MANUBRIO GOMMATO ESAGONALE MOD. MEG

Manubrio a peso fisso gommato con testa esagonale, impugnatura in acciaio.

<b>115642-1</b>	M.TE-Pro - kg. 1	<b>115642-20</b>	M.TE-Pro - kg. 20
<b>115642-2</b>	M.TE-Pro - kg. 2	<b>115642-22,5</b>	M.TE-Pro - kg. 22,5
<b>115642-3</b>	M.TE-Pro - kg. 3	<b>115642-25</b>	M.TE-Pro - kg. 25
<b>115642-4</b>	M.TE-Pro - kg. 4	<b>115642-27,5</b>	M.TE-Pro - kg. 27,5
<b>115642-5</b>	M.TE-Pro - kg. 5	<b>115642-30</b>	M.TE-Pro - kg. 30
<b>115642-6</b>	M.TE-Pro - kg. 6	<b>115642-32,5</b>	M.TE-Pro - kg. 32,5
<b>115642-7</b>	M.TE-Pro - kg. 7	<b>115642-35</b>	M.TE-Pro - kg. 35
<b>115642-7,5</b>	M.TE-Pro - kg. 7,5	<b>115642-37,5</b>	M.TE-Pro - kg. 37,5
<b>115642-8</b>	M.TE-Pro - kg. 8	<b>115642-40</b>	M.TE-Pro - kg. 40
<b>115642-9</b>	M.TE-Pro - kg. 9	<b>115642-42,5</b>	M.TE-Pro - kg. 42,5
<b>115642-10</b>	M.TE-Pro - kg. 10	<b>115642-45</b>	M.TE-Pro - kg. 45
<b>115642-12,5</b>	M.TE-Pro - kg. 12,5	<b>115642-47,5</b>	M.TE-Pro - kg. 47,5
<b>115642-15</b>	M.TE-Pro - kg. 15	<b>115642-50</b>	M.TE-Pro - kg. 50
<b>115642-17,5</b>	M.TE-Pro - kg. 17,5		



## MANUBRIO ESAGONALE GOMMATO - ABSOLUTE LINE - MOD. AMEG

Manubrio a peso fisso gommato con teste esagonali, impugnatura ergonomica con finitura zincata nera. Serie "Absolute Line" di Toorx rappresenta il professionale.

<b>115643-1</b>	M. AMEG - kg. 1	<b>115643-20</b>	M. AMEG - kg. 20
<b>115643-2</b>	M. AMEG - kg. 2	<b>115643-22,5</b>	M. AMEG - kg. 22,5
<b>115643-3</b>	M. AMEG - kg. 3	<b>115643-25</b>	M. AMEG - kg. 25
<b>115643-4</b>	M. AMEG - kg. 4	<b>115643-27,5</b>	M. AMEG - kg. 27,5
<b>115643-5</b>	M. AMEG - kg. 5	<b>115643-30</b>	M. AMEG - kg. 30
<b>115643-6</b>	M. AMEG - kg. 6	<b>115643-32,5</b>	M. AMEG - kg. 32,5
<b>115643-7</b>	M. AMEG - kg. 7	<b>115643-35</b>	M. AMEG - kg. 35
<b>115643-7,5</b>	M. AMEG - kg. 7,5	<b>115643-37,5</b>	M. AMEG - kg. 37,5
<b>115643-8</b>	M. AMEG - kg. 8	<b>115643-40</b>	M. AMEG - kg. 40
<b>115643-9</b>	M. AMEG - kg. 9	<b>115643-42,5</b>	M. AMEG - kg. 42,5
<b>115643-10</b>	M. AMEG - kg. 10	<b>115643-45</b>	M. AMEG - kg. 45
<b>115643-12,5</b>	M. AMEG - kg. 12,5	<b>115643-47,5</b>	M. AMEG - kg. 47,5
<b>115643-15</b>	M. AMEG - kg. 15	<b>115643-50</b>	M. AMEG - kg. 50
<b>115643-17,5</b>	M. AMEG - kg. 17,5		



## MANUBRIO GOMMATO PRE-CARICATO MOD. MGP

<b>115674-2</b>	M. MGP - kg. 2	<b>115674-18</b>	M. MGP - kg. 18
<b>115674-3</b>	M. MGP - kg. 3	<b>115674-20</b>	M. MGP - kg. 20
<b>115674-4</b>	M. MGP - kg. 4	<b>115674-22</b>	M. MGP - kg. 22
<b>115674-5</b>	M. MGP - kg. 5	<b>115674-24</b>	M. MGP - kg. 24
<b>115674-6</b>	M. MGP - kg. 6	<b>115674-26</b>	M. MGP - kg. 26
<b>115674-7</b>	M. MGP - kg. 7	<b>115674-28</b>	M. MGP - kg. 28
<b>115674-8</b>	M. MGP - kg. 8	<b>115674-30</b>	M. MGP - kg. 30
<b>115674-9</b>	M. MGP - kg. 9	<b>115674-32</b>	M. MGP - kg. 32
<b>115674-10</b>	M. MGP - kg. 10	<b>115674-34</b>	M. MGP - kg. 34
<b>115674-12</b>	M. MGP - kg. 12	<b>115674-36</b>	M. MGP - kg. 36
<b>115674-14</b>	M. MGP - kg. 14	<b>115674-38</b>	M. MGP - kg. 38
<b>115674-16</b>	M. MGP - kg. 16	<b>115674-40</b>	M. MGP - kg. 40



## MANUBRIO PROFESSIONALE PRE-CARICATO MOD. MPU

La costruzione a blocco unico in acciaio rende il manubrio molto ben bilanciato ed estremamente resistente.

<b>115680-2</b>	M. MPU - kg. 2	<b>115680-22</b>	M. MPU - kg. 22
<b>115680-4</b>	M. MPU - kg. 4	<b>115680-24</b>	M. MPU - kg. 24
<b>115680-6</b>	M. MPU - kg. 6	<b>115680-26</b>	M. MPU - kg. 26
<b>115680-8</b>	M. MPU - kg. 8	<b>115680-28</b>	M. MPU - kg. 28
<b>115680-10</b>	M. MPU - kg. 10	<b>115680-30</b>	M. MPU - kg. 30
<b>115680-12</b>	M. MPU - kg. 12	<b>115680-32</b>	M. MPU - kg. 32
<b>115680-14</b>	M. MPU - kg. 14	<b>115680-34</b>	M. MPU - kg. 34
<b>115680-16</b>	M. MPU - kg. 16	<b>115680-36</b>	M. MPU - kg. 36
<b>115680-18</b>	M. MPU - kg. 18	<b>115680-38</b>	M. MPU - kg. 38
<b>115680-20</b>	M. MPU - kg. 20	<b>115680-40</b>	M. MPU - kg. 40



## MANUBRI CROMATI MOD. MC

- |                              |                                |
|------------------------------|--------------------------------|
| <b>116161-1</b> M: C:- kg. 1 | <b>116161-7</b> M: C - kg. 7   |
| <b>116161-2</b> M: C - kg. 2 | <b>116161-8</b> M: C - kg. 8   |
| <b>116161-3</b> M: C - kg. 3 | <b>116161-9</b> M: C - kg. 9   |
| <b>116161-4</b> M: C - kg. 4 | <b>116161-10</b> M: C - kg. 10 |
| <b>116161-5</b> M: C - kg. 5 | <b>116161-SET</b> M: C - Set   |
| <b>116161-6</b> M: C:- kg. 6 |                                |



## MANUBRI CON SELETTORE E CARRELLO MOD. MCR

Manubri a carico variabile con 15 set di pesi a selezione rapida. Risultato di una tecnologia all'avanguardia, è un'ottima soluzione salvaspazio che consente di avere a disposizione un'intera serie di manubri già pre-caricati in uno spazio molto ridotto. È sufficiente una semplice rotazione della ghiera graduata per selezionare il carico desiderato. La struttura meccanica interna ne garantisce la precisione di selezione del peso, il carico viene così selezionato automaticamente e il manubrio è subito pronto all'uso.

- 115759-24** Manubrio MCR-24 - kg. 24  
**115759-40** Manubrio MCR-40 - kg. 40  
**115759-CCP** Carrello Porta Manubri con selettore



## CUSCINO MOD. CIP-G

Cuscino in gomma di protezione per bilanciere e squat.  
 Dimensioni Diam. cm. 8  
 Lungh. cm. 40.



- 116027** Cuscino - CIP-G

## CUSCINO MOD. CIP

Cuscino imbottito di protezione per bilanciere e squat.  
 Dimensioni Diam. cm. 8  
 Lungh. cm. 40.



- 116029** Cuscino - CIP



## BILANCIERE OLIMPIONICO POWER TRAINING MOD. BO

Bilanciere Olimpionico cromato con bronzine, impugnatura da mm. 28, carico max kg. 320. Destinato ad un utilizzo su panca / rack, sala isotonica e corpo libero. Non adatto all'utilizzo CrossFit e Functional.



- 110252-150** Bilanciere BO-150 - Lungh. cm. 150 - BO-150  
**110252-180** Bilanciere BO-180 - Lungh. cm. 180 - BO-180  
**110252-220** Bilanciere BO-220 - Lungh. cm. 220 - BO-220

### BILANCIERE IN ALLUMINIO MOD. BO-TEC-180

Bilanciere olimpionico in ALLUMINIO da cm. 180, con manicotti hard chromed + 2 bronzine per lato. Impugnatura Diam. mm. 28. Carico max Kg. 20. Peso Kg. 7,5..

**115816** Bilanciere Alluminio - BO-TEC-180



### BILANCIERE CURL IN ACCIAIO MOD. BCO-120

Bilanciere olimpionico CURL cromato da cm. 120, con bronzine e coppia di fermi dischi a molla. Impugnatura Diam. mm. 28. Carico max Kg. 300. Valido per un utilizzo su panca/rack, sala isotonica e corpo libero. Non adatto all'utilizzo CrossFit e Functional.

**115815** Bilanciere Curl - BCO-120



### BILANCIERE ESAGONALE IN ACCIAIO MOD. OSB

Bilanciere olimpionico Esagonale cromato da cm. 150, con doppia impugnatura ( Shrug Bar ) e fermi dischi a molla. Impugnatura Diam. mm. 25. Carico max Kg. 300. Valido per un utilizzo in sala isotonica e corpo libero. Non adatto all'utilizzo CrossFit e Functional.

**115817** Bilanciere Esagonale - Lungh. cm. 150



### BILANCIERE PER TRICIPITI IN ACCIAIO MOD. BCO-86

Bilanciere olimpionico Tricipidi cromato da cm. 86, con bronzine e coppia di fermi dischi a molla. Impugnatura Diam. mm. 28. Carico max Kg. 300. Valido per un utilizzo su panca/rack, sala isotonica e corpo libero. Non adatto all'utilizzo CrossFit e Functional.

**115813** Bilanciere per Tricipiti - BCO-86



### MANUBRIO IN ACCIAIO MOD. MCO-51

Manubrio olimpionico cromato da cm. 51, con bronzine. Impugnatura Diam. mm. 28. Valido per un utilizzo su panca/rack, sala isotonica e corpo libero. Non adatto all'utilizzo CrossFit e Functional.

**115811** Manubrio Olimpionico - Lugh. cm. 51



### BILANCIERE IN ACCIAIO CON FERMI A MOLLA MOD. BCF

Bilanciere Dritto in acciaio cromato con fermi a Molla.  
Diam. mm. 25

- 115771-150 Bilanciere - Lungh. cm. 150 - BCF-150
- 115771-180 Bilanciere - Lungh. cm. 180 - BCF-180



### BILANCIERE IN ACCIAIO CON FERMI A VITE MOD. BCV

Bilanciere Dritto in acciaio cromato con fermi a Vite.  
Diam. mm. 25

- 115775-150 Bilanciere - Lungh. 150 - BCV-150
- 115775-180 Bilanciere - Lungh. 180 - BCV-180
- 115775-215 Bilanciere - Lungh. 215 - BCV-215



### BILANCIERE CURL IN ACCIAIO CON FERMI A VITE MOD. BCV-120

Bilanciere Angolato in acciaio cromato da cm. 120 con fermi a Vite.  
Diam. mm. 25.

- 115761 Bilanciere Curl - Lungh. cm. 120 - BCV-120



### MANUBRIO CON FERMI A MOLLA MOD. MCF-35

Manubrio Caricabile in acciaio cromato da cm. 35, con fermi a Molla.  
Diam. mm. 25



- 115751-M35 Manubrio - cm. 35 - MCF-35

### MANUBRIO CON FERMI A VITE MOD. MCV

Manubrio Caricabile in acciaio cromato da cm. 35 / 38, con fermi a Vite.  
Diam. mm. 25



- 115757-V35 Manubrio - cm. 35 - MCV-35
- 115757-V38 Manubrio - cm. 38 - MCV-38

### COPPIA FERMI A MOLLA MOD. CFF



- 115766-M25 Fermi a Molla- mm. 25 - CFF

### COPPIA FERMI A VITE MOD. CFV



- 115767-V25 Fermi a Vite mm. 25 - CFV



## PEDANA IN LEGNO CON FINITURE ANTISCIVOLO MOD. WL2

Fornisce una base sicura e stabile, proteggendo il suolo.  
Adatto per tutti i tipi di pavimento anti-trauma con spessore cm. 2.  
Piattaforma in legno con finitura antiscivolo.  
Dimensione : cm. 200x100x2



**115711** Pedana in Legno - Dim. cm. 200x100xh.2

## DISCO GOMMATO CON 3 SPICCHI DIAM. FORO MM. 50 MOD. DGG-TG

Disco olimpionico ricoperto in gomma inodore, con foro diam. mm. 50  
e boccola svasata in acciaio inox per un carico e scarico  
dai bilancieri molto confortevole.



**115850-1,25** Disco 3 Spicchi - kg. 1,25  
**115850-2,50** Disco 3 Spicchi - kg. 2,50  
**115850-5** Disco 3 Spicchi - kg. 5  
**115850-10** Disco 3 Spicchi - kg. 10  
**115850-15** Disco 3 Spicchi - kg. 15  
**115850-20** Disco 3 Spicchi - kg. 20  
**115850-25** Disco 3 Spicchi - kg. 25

## DISCO RICOPERTO IN GOMMA FORO DIM. MM. 26 MOD. DGG

Disco in ghisa ricoperto in gomma. Diametro Foro mm. 25



**115720-0,5** Disco DGG - kg. 0,500  
**115720-1** Disco DGG - kg. 1,000  
**115720-2** Disco DGG - kg. 2,000  
**115720-5** Disco DGG - kg. 5,000  
**115720-10** Disco DGG - kg. 10,000  
**115720-15** Disco DGG - kg. 15,000  
**115720-20** Disco DGG - kg. 20,000

## CORDA SINGOLA PER TRICIPITI MOD. CSTN

**251321-CSTN** Corda Singola CSTN



## CORDA DOPPIA PER TRICIPITI MOD. CDTN

**251321-CSTN** Corda Singola CSTN





**MANIGLIA SINGOLA PULLEY  
MOD. MS**

**251331-MS** Maniglia Singola MS



**MANIGLIA DOPPIA PULLEY  
MOD. MD**

**251332-MD** Maniglia Doppia MD



**BARRA TRICIPITI DRITTA  
MOD. BTD**

**251341-BTD** Barra Dritta BTD



**BARRA TRICIPITI ANGOLATA  
MOD. BT**

**251342-BT** Barra Angolata BT



**MANIGLIA SINGOLA PULLEY  
MOD. MSN**

**251331-MSN** Maniglia singola MSN  
**IMPUGNATURE IN URETANO**



**MANIGLIA DOPPIA PULLEY  
MOD. MDN**

**251332-MDN** Maniglia Doppia MDN  
**IMPUGNATURE IN URETANO**



**BARRA TRICIPITI DRITTA  
MOD. BTDN**

**251341-BTD** Barra Dritta BTD  
**IMPUGNATURE IN URETANO**



**BARRA TRICIPITI ANGOLATA  
MOD. BTN**

**251342-BTN** Barra Angolata BTN  
**IMPUGNATURE IN URETANO**



**BARRA MULTI ESERCIZI  
MOD. BME**

**251342-BME** Barra Multi Esercizi - BME

**IMPUGNATURE IN URETANO**



**BARRA TRICIPITI REVOLVING  
MOD. BTR**

**251342-BTR** Barra Tricipiti Revolving - BTR

**IMPUGNATURE IN URETANO**



**BARRA LAT CON 2 MANIGLIE  
MOD. BL61**

**251346-BL61** Barra Lat cm. 61 - BL61



**BARRA LAT CON 2 MANIGLIE  
MOD. BL61N - BL96,5N**

**251346-BL61N** Barra Lat cm. 61 - BL61N

**251346-BL96,5N** Barra Lat cm. 96,5 - BL96,5N

**IMPUGNATURE IN URETANO**



**BARRA LAT - 6 IMPUGNATURE  
MOD. BL122**

**251347-BL122** Barra Lat - BL122



**BARRA LAT - 6 IMPUGNATURE  
MOD. BL91N - BL122N**

**251347-BL91N** Barra Lat cm. 91 - BL91N

**251347-BL122N** Barra Lat cm. 122 - BL122N

**IMPUGNATURE IN URETANO**



## KETTLEBELL RIVESTITO IN VINILE MOD. KRV

Kettlebell rivestito in vinile, un colore diverso per ogni peso.

- 116311-2 Kettlebell Kg. 2
- 116311-4 Kettlebell Kg. 4
- 116311-6 Kettlebell Kg. 6
- 116311-8 Kettlebell Kg. 8
- 116311-10 Kettlebell Kg. 10
- 116311-12 Kettlebell Kg. 12
- 116311-14 Kettlebell Kg. 14
- 116311-16 Kettlebell Kg. 16
- 116311-18 Kettlebell Kg. 18
- 116311-20 Kettlebell Kg. 20
- 116311-24 Kettlebell Kg. 24



## KETTLEBELL IRON MOD. TGV

Kettlebell IRON in ghisa con base in gomma. Colore Nero verniciato a fuoco.

- 116316-4 Kettlebell Kg. 4
- 116316-6 Kettlebell Kg. 6
- 116316-8 Kettlebell Kg. 8
- 116316-10 Kettlebell Kg. 10
- 116316-12 Kettlebell Kg. 12
- 116316-16 Kettlebell Kg. 16
- 116316-20 Kettlebell Kg. 20
- 116316-24 Kettlebell Kg. 24



## KETTLEBELL PRO CROSS EVO MOD. KPCE

Kettlebell PRO CROSS con finiture nera opaco e dettaglio maniglia di colore differente rispetto al peso.

- 116332-4 Kettlebell Kg. 4
- 116332-6 Kettlebell Kg. 6
- 116332-8 Kettlebell Kg. 8
- 116332-10 Kettlebell Kg. 10
- 116332-12 Kettlebell Kg. 12
- 116332-16 Kettlebell Kg. 16
- 116332-20 Kettlebell Kg. 20
- 116332-24 Kettlebell Kg. 24
- 116332-28 Kettlebell Kg. 28
- 116332-32 Kettlebell Kg. 32
- 116332-36 Kettlebell Kg. 36
- 116332-40 Kettlebell Kg. 40



## KETTLEBELL OLIMPIONICO EVO MOD. KCAE

I Kettlebell Olimpionici con le dimensioni uguali per i diversi pesi garantiscono la migliore esecuzione di tutti gli esercizi mantenendo la massima tecnicità e preservando da infortuni anche negli esercizi più difficoltosi.

- 116342-8 Kettlebell Kg. 8
- 116342-10 Kettlebell Kg. 10
- 116342-12 Kettlebell Kg. 12
- 116342-14 Kettlebell Kg. 14
- 116342-16 Kettlebell Kg. 16
- 116342-18 Kettlebell Kg. 18
- 116342-20 Kettlebell Kg. 20
- 116342-24 Kettlebell Kg. 24
- 116342-28 Kettlebell Kg. 28
- 116342-32 Kettlebell Kg. 32
- 116342-36 Kettlebell Kg. 36



## KETTLEBELL COMPETITION - ABSOLUTE LINE MOD. AKCA

Kettlebells Competition in acciaio con diametro di mm. 210, secondo le misure standard. Absolute Line di Toorx rappresenta il professionale, hanno tutte una forma ergonomica e lo stesso diametro indipendentemente dal peso. Le kettlebells sono tutte verniciate di nero, per distinguere il peso il colore è posto vicino alla maniglia.

- 116343-8 Kettlebell Kg. 8
- 116343-10 Kettlebell Kg. 10
- 116343-12 Kettlebell Kg. 12
- 116343-14 Kettlebell Kg. 14
- 116343-16 Kettlebell Kg. 16
- 116343-18 Kettlebell Kg. 18
- 116343-20 Kettlebell Kg. 20
- 116343-24 Kettlebell Kg. 24
- 116343-28 Kettlebell Kg. 28
- 116343-32 Kettlebell Kg. 32
- 116343-36 Kettlebell Kg. 36



## PALLA WALL BALL MOD. WBN

La Wall Ball realizzata con una speciale miscela di spugne ad alta densità e rivestita da uno strato di similpelle cucito a macchina che la rende resistente ai lanci contro il muro o ai passaggi al compagno di allenamento. Non è consigliata per eseguire lanci di violenza al suolo perché si corre il rischio di danneggiarla precocemente. Palla non riempita d'aria e priva dell'effetto rimbalzante, sferica, maneggevole e pratica da utilizzare. Il Diametro delle Wall Ball è di 35 cm.

- 116091-3 Wall Ball Kg. 3
- 116091-4 Wall Ball Kg. 4
- 116091-5 Wall Ball Kg. 5
- 116091-6 Wall Ball Kg. 6
- 116091-7 Wall Ball Kg. 7
- 116091-8 Wall Ball Kg. 8
- 116091-9 Wall Ball Kg. 9
- 116091-10 Wall Ball Kg. 10
- 116091-12 Wall Ball Kg. 12



## PALLA WALL BALL - ABSOLUTE LINE MOD. WB

La Wall Ball è Absolute Line di Toorx rappresenta il professionale. La Wall Ball è realizzata in rivestimento in tessuto ecopelle effetto carbonio. La struttura è rinforzata dalle cuciture interne che rendono la Wall Ball più resistente alle sollecitazioni più intense e allo stesso tempo più confortevole al tatto. Non è consigliata per eseguire lanci di violenza al suolo perché si corre il rischio di danneggiarla precocemente. Palla non riempita d'aria e priva dell'effetto rimbalzante, sferica, maneggevole e pratica da utilizzare. Il Diametro delle Wall Ball è di 35 cm..

- 116093-3 Wall Ball Kg. 3
- 116093-4 Wall Ball Kg. 4
- 116093-5 Wall Ball Kg. 5
- 116093-6 Wall Ball Kg. 6
- 116093-7 Wall Ball Kg. 7
- 116093-8 Wall Ball Kg. 8
- 116093-9 Wall Ball Kg. 9
- 116093-10 Wall Ball Kg. 10
- 116093-12 Wall Ball Kg. 12



## PALLA SLAM BALL ANTIRIMBALZO MOD. SB

La Slam balls sono delle palle antirimbato simili a delle palle mediche ma costruite in resistente PVC e rimpite di sabbia adatte per essere sbattute a terra.

- 116060-2 Slam Ball Kg. 2 - D.cm. 23
- 116060-3 Slam Ball Kg. 3 - D.cm. 23
- 116060-4 Slam Ball Kg. 4 - D.cm. 23
- 116060-5 Slam Ball Kg. 5 - D.cm. 23
- 116060-6 Slam Ball Kg. 6 - D.cm. 23
- 116060-7 Slam Ball Kg. 7 - D.cm. 23
- 116060-8 Slam Ball Kg. 8 - D.cm. 23
- 116060-9 Slam Ball Kg. 9 - D.cm. 23
- 116060-10 Slam Ball Kg. 10 - D.cm. 23
- 116060-12 Slam Ball Kg. 12 - D.cm. 28
- 116060-15 Slam Ball Kg. 15 - D.cm. 28





## PALLA SLAM BALL ANTIRIMBALZO - ABSOLUTE LINE MOD. SB-AL

La Slam balls sono delle palle antirimbazzo simili a delle palle mediche ma costruite in resistente PVC e rimpie di sabbia adatte per essere sbattute a terra. Absolute Line di Toorx rappresenta il professionale in gomma ad alta resistenza che conferisce un'ottima resistenza nel tempo. Il design è moderno e accattivante, la superficie presenta una particolare texture a triangoli per una migliore presa antiscivolo. Allenarsi con la slam ball significa aumentare la resistenza al peso e il movimento di una vasta gamma di movimento come il lancio, il dondolio e la rotazione.

- 116063-2 Slam Ball A.L. - Kg. 2 - D. cm. 23
- 116063-3 Slam Ball A.L. - Kg. 3 - D. cm. 23
- 116063-4 Slam Ball A.L. - Kg. 4 - D. cm. 23
- 116063-5 Slam Ball A.L. - Kg. 5 - D. cm. 23
- 116063-6 Slam Ball A.L. - Kg. 6 - D. cm. 23
- 116063-7 Slam Ball A.L. - Kg. 7 - D. cm. 23
- 116063-8 Slam Ball A.L. - Kg. 8 - D. cm. 23
- 116063-9 Slam Ball A.L. - Kg. 9 - D. cm. 23
- 116063-10 Slam Ball A.L. - Kg. 10 - D. cm. 23
- 116063-12 Slam Ball A.L. - Kg. 12 - D. cm. 28
- 116063-15 Slam Ball A.L. - Kg. 15 - D. cm. 28



## PALLA MEDICA MOD. T-BLACK

Palla medica utile per esercizi di potenziamento muscolare. Realizzata con una nuova superficie esterna che permette un maggior grip durante l'esercizio evitando che la palla scivoli.

- 116080-1 Palla Medica Kg. 1 - D. cm. 19,5
- 116080-2 Palla Medica Kg. 2 - D. cm. 19,5
- 116080-3 Palla Medica Kg. 3 - D. cm. 22
- 116080-4 Palla Medica Kg. 4 - D. cm. 22
- 116080-5 Palla Medica Kg. 5 - D. cm. 22
- 116080-6 Palla Medica Kg. 6 - D. cm. 24



## PALLA MEDICA CON MANIGLIE MOD. PMM

Questa palla medica con maniglie è ideale per chi desidera svolgere in modo confortevole ed efficiente esercizi di riabilitazione e a corpo libero. La palla medica con maniglie è realizzata con materiale di ottima qualità.

- 116085-3 Palla Medica PMM Kg. 3 - D. cm. 23
- 116085-4 Palla Medica PMM Kg. 4 - D. cm. 23
- 116085-5 Palla Medica PMM Kg. 5 - D. cm. 27,2
- 116085-6 Palla Medica PMM Kg. 6 - D. cm. 27,2
- 116085-7 Palla Medica PMM Kg. 7 - D. cm. 27,2
- 116085-8 Palla Medica PMM Kg. 8 - D. cm. 27,2



## PALLA MEDICA TRIAL IN GOMMA SPECIALE MOD. NEMO

Palla medica "Trial" ad alto peso Specifico e diametro ridotto - Rigonfiabile e rimbalzanti. Palla consigliata sia per esercizi di ginnastica sia per ginnastica medica. Made Italy.

- 110361-1 Palla Medica Nemo Kg. 1 - D. cm. 19
- 110361-2 Palla Medica Nemo Kg. 2 - D. cm. 19
- 110361-3 Palla Medica Nemo Kg. 3 - D. cm. 19
- 110361-4 Palla Medica Nemo Kg. 4 - D. cm. 24
- 110361-5 Palla Medica Nemo Kg. 5 - D. cm. 24
- 110361-6 Palla Medica Nemo Kg. 6 - D. cm. 24
- 110361-7 Palla Medica Nemo Kg. 7 - D. cm. 29
- 110361-8 Palla Medica Nemo Kg. 8 - D. cm. 29
- 110361-9 Palla Medica Nemo Kg. 9 - D. cm. 29
- 110361-10 Palla Medica Nemo Kg. 10 - D. cm. 29
- 110361-11 Palla Medica Nemo Kg. 11 - D. cm. 29
- 110361-12 Palla Medica Nemo Kg. 12 - D. cm. 29





## POWER BAG - 6 IMPUGNATURE MOD. PBG-N

Power Bag Toorx, Sacche appesantite con 6 maniglie per allenamento funzionale.

- 116001-5** Power Bag PBG-N - Kg. 5
- 116001-10** Power Bag PBG-N - Kg. 10
- 116001-15** Power Bag PBG-N - Kg. 15
- 116001-20** Power Bag PBG-N - Kg. 20
- 116001-25** Power Bag PBG-N - Kg. 25



## POWER BAG - 6 IMPUGNATURE - ABSOLUTE LINE MOD. APBG

Power Bag Toorx Serie "Absolute Line" di Toorx rappresenta il professionale. Sacche appesantite con 6 maniglie per allenamento funzionale. Le maniglie hanno un imbottitura che garantisce un maggior comfort durante l'esecuzione dell'esercizio. Lunghezza Cm. 55, Diametro Cm. 22. Colore Nero effetto carbonio

- 116002-5** POWER BAG A.L. da Kg. 5
- 116002-10** POWER BAG A.L. da Kg. 10
- 116002-15** POWER BAG A.L. da Kg. 15
- 116002-20** POWER BAG A.L. da Kg. 20
- 116002-25** POWER BAG A.L. da Kg. 25



## WATER BAG CON 4 IMPUGNATURE MOD. WB

Water Bag Toorx, Sacca in PVC trasparente vulcanizzato con 4 maniglie per allenamento funzionale. Capienza massima Kg. 25. Pompa inclusa

- 116006** Water Bag WB



## FUNE PER SALITA IN CANAPA DIAM. MM. 30 MOD. FS-D30

Fune per salita, diametro mm 30, munita di redance ed anello di aggancio, estremità rivestita di cuoio.

- 105791-4** Fune da Salita Mt. 4 - D. mm. 30
- 105791-5** Fune da Salita Mt. 5 - D. mm. 30
- 105791-6** Fune da Salita Mt. 6 - D. mm. 30



## FUNE DA TIRO MOD. **FT-D30**

Fune per tiro alla fune, diametro mm 30, estremità rivestite di cuoio, completa di relativa segnalazione a 3 colori.

- 115096-15** Fune Mt. 15 - D. mm. 30
- 115096-20** Fune Mt. 20 - D. mm. 30
- 115096-20** Fune Mt. 20 - D. mm. 30



## FUNE DA ARRAMPICATA IN CANAPA MOD. **T-153**

Fune in canapa intrecciata. Impugnature rivestite in gomma termoretraibile. Gancio incluso. Diametro mm. 38 - Mt. 5

- 115095** Fune Mt. 5 - D. mm. 38



## FUNE CROSS IN POLIESTERE MOD. **BR**

Fune in poliestere intrecciato con impugnature rivestite in gomma termoretraibile.

- 116056-12** Fune Mt.12 - D. mm. 38 - BR-3812
- 116056-15** Fune Mt.15 - D. mm. 50 - BR-5015



## FUNE CROSS IN POLIESTERE + GUAINA MOD. **BR-G**

Fune in poliestere intrecciato con guaina nylon e con impugnature rivestite in gomma termoretraibile.

- 116131-12** Fune Mt.12 - D. mm. 38 - BR-3812G
- 116131-15** Fune Mt.15 - D. mm. 50 - BR-5015G



## FUNE CROSS HIGH PERFORMANCE MOD. **BR-3012-PRO**

Fune in poliestere intrecciato + anima interna. Soft comfort e alta prestazione. Lunghezza mt. 12 - Diametro mm. 38.

- 116135** Fune Mt. 12 - D. mm. 38 - BR-3812-PRO



## ANELLO PER FUNI CON DIAM. MM. 38 / 50 MOD. AA-BR

Anello di ancoraggio in acciaio adatto a funi con Diam. mm. 38 e mm. 50. Indispensabile per effettuare esercizi di oscillazione.

**116058** Anello per Funi - D. mm. 38 / 50



## CASSA PLIOMETRICA 3 IN 1 MOD. PLYO BOX

Piattaforma 3 in 1 ad altezza regolabile per esercizi pliometrici. Consente l'utilizzo su tre diverse altezze 51 / 61 / 76 cm. Realizzato in robusti pannelli in legno lavorati con macchinari CNC e bisellati. Fissaggio ad incastro ed ampio rinforzo interno a croce per resistere a tutte le sollecitazioni. Fori per presa su 2 lati. Kit di montaggio e istruzioni incluse.

**116010** Cassa Plyo Box



## CASSA PLIOMETRICA 3 IN 1 MOD. SOFT PLYO BOX

Piattaforma 3 in 1 ad altezza regolabile per esercizi pliometrici. Consente l'utilizzo su tre diverse altezze 51 / 61 / 76 cm. Realizzato in robusti pannelli in legno, imbottitura in polietilene espanso (Eva) da cm. 2, rivestimento in PVC dotato di cerniere.

**116011** Cassa Soft Plyo Box



## CASSA PLIOMETRICA 3 IN 1 MOD. LIGHT PLYO BOX

Piattaforma 3 in 1 ad altezza regolabile per esercizi pliometrici. Consente l'utilizzo su tre diverse altezze 51 / 61 / 76 cm. Struttura in FOAM e Polistirolo ad alta densità, rivestimento in PVC dotato di cerniere.

**116012** Cassa Light Plyo Box



## FUNCTIONAL SUSPENSION TRAINER PROF MOD. **FST-PRO**

Attrezzo di allenamento in sospensione professionale per sviluppare e rafforzare tutti i muscoli del corpo. Dotato di safe-locking system per una regolazione del cinturino facile e sicura e un'aderenza perfetta a polso e caviglia. Moschettone e anello in acciaio. Maniglie vincolate all'anello.



**116053-NEW** F.S.T. Professionale

## FUNCTIONAL SUSPENSION TRAINER PROF MOD. **FST-DOUBLE**

Attrezzo di allenamento in sospensione professionale per sviluppare e rafforzare tutti i muscoli del corpo. Dotato di safe-locking system per una regolazione del cinturino facile e sicura e un'aderenza perfetta a polso e caviglia. Moschettone e anello in acciaio. Maniglie svincolate all'anello per uso indipendente.



**116054-NEW** F.S.T. Professionale Doppio

## ANELLO DOPPIO DI ANCORAGGIO MOD. **AA-FST**

Anello doppio di ancoraggio per Functional Suspension Trainer. Diam. Cm. 12



**116055** Anello Doppio Ancoraggio

## COPPIA ANELLI IN ABS REGOLABILI MOD. **CAG**

Kit composto da Coppia di Anelli in ABS con cinghie in nylon regolabili.



**116050** Coppia Anelli in ABS

## COPPIA ANELLI IN LEGNO REGOLABILI MOD. **CAGL**

Kit composto da Coppia di Anelli in Legno di faggio con cinghie in nylon regolabili.



**116051** Coppia Anelli in Legno



### SLITTA AGILITY COMPLETA DI CINGHIE MOD. SL-A1

Slitta per potenziamento, adatta all'allenamento in palestra o all'aperto. Dotata di due binari di acciaio e occhielli in acciaio con mm. 10 di diametro per fissare eventuali imbracature o power rope. Struttura in gomma dura, Completa di : Imbracatura e 2 power rope, adattatore per dischi peso con foro diam. mm. 50.

Dimensione slitta cm. 97x28x60 ( LxAxP ).

**116017** Slitta Agility



### SLITTA CROSS TRAINING MOD. SL-CT1

Slitta per potenziamento, adatta all'allenamento in palestra o all'aperto. Dotata di due binari di acciaio da cm. 7 e di barre di spinta verticale con bloccaggio a vite. Piano di carico con un'asta di appoggio per i pesi alta cm. 64 di diam. mm 50 consente l'utilizzo di dischi peso olimpionici. Possibilità di carico ulteriore sulle barre di spinta e kit 2 protezioni in nylon per pattini. Peso Kg. 40

Dimensione slitta cm. 102x63x95 ( LxAxP ).

**116018** Slitta Cross Training



### MINI PARALLELE IN METALLO MOD. T-H35 / T-H75

Realizzate interamente in metallo e piedini in gomma per una stabilità ottimale. Ideali per esercizi di preparazione atletica, fitness funzionale e ginnastica calistenica.

**116141** Mini Parallele - cm. 36x60x35h.

**116143** Mini Parallele - cm. 36x60x75h.



### CUSCINO SAGOMATO - FLESSIONI VERTICALI MOD. HEAD MAT

Innovativo cuscino disegnato per il massimo confort durante le flessioni verticali. La sagoma arcuata su entrambi i lati del cuscino, si adatta perfettamente al posizionamento dei dischi bumper. Imbottitura in schiuma poliuretanic (EPE) a densità differenziata con rivestimento in PVC.

Dimensioni cm. 47x50x5.

**116014** Cuscino Sagomato - Head Mat





### TOTAL CORE - SNODO PER BILANCIERI MOD. TCS

Il perno deve essere ancorato ad uno o più dischi olimpionici per garantire stabilità durante l'esercizio. Snodo girevole con inserto per bilancieri diametro mm. 50.



**115840** Total Core - Snodo

### TOTAL CORE - PIATTAFORMA ROTANTE 360° MOD. TC

Piattaforma con superficie gommata antiscivolo, perno rotante a 360° e doppio inserto per bilancieri. Diam. mm. 25 / 50. Dotato di maniglia " T-bar " per implementare la gamma di esercizi.



**115841** Total core con piantana

### TRALICCIO DA TERRA SUSPENSION TRAINER MOD. TR-ST

Traliccio metallico appositamente realizzato per l'allenamento in sospensione, adatto anche per esercizi di trazione alla sbarra. Dotato di anelli saldati sui montanti, utili come aggancio per moschettoni, corde ed elastici. Dimensioni cm. 330x260x270.

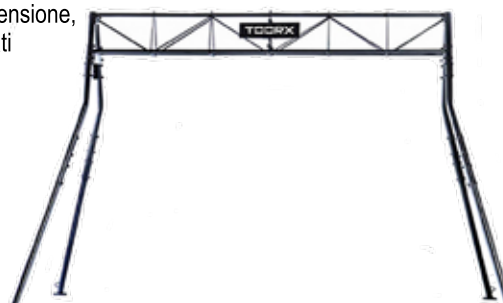

**116026** Traliccio da Terra

### BARRA PER TRAZIONI CON FISSAGGIO A PARETE MOD. BT-PRO

Robusta barra con fissaggio a parete, ideale per esercizi di pull-up e muscle-up. Supporti in tubolare rinforzato a sezione tonda diam. mm. 30. Vernice speciale per una presa ottimale. Distanza dal muro cm. 90. Dimensione cm. 110x95x60.



**116023** Barra per Trazioni PRO

### TRALICCIO TRAZIONI MULTIPRESA DA PARETE MOD. TTM-PRO

Robusto traliccio professionale con fissaggio a parete, ideale per l'allenamento a corpo libero. Supporto in tubolare rinforzato a sezione quadra 50x50 mm. Barra di trazione in tubolare rinforzato a sezione tonda diametro 30 mm. Dimensione cm. 127x57x63. Portata massima indicativa Kg. 150.



**116025** Traliccio da Parete

### BARRA PER TRAZIONI CON FISSAGGIO A PARETE MOD. **BTM**

Robusta Barra con fissaggio a parete, ideale per l'allenamento mirato per il torace, schiena, spalle, collo e braccia. Dotato di 3 gruppi di maniglie con impugnature antiscivolo in foam. Kit di tasselli per fissaggio a muro incluso.

Dim. Cm. 100x51,5x18.

Peso max utilizzatore Kg. 150

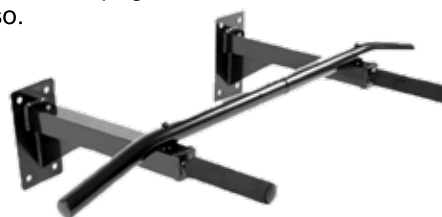

**116021** Barra per Trazioni - BTM

### BARRA PER TRAZIONI CON FISSAGGIO A PARETE MOD. **TTM**

Robusto traliccio con fissaggio a parete, molto versatile, è ideale per l'allenamento a corpo libero.

Dim. Cm. 113,5x41x20.

Peso max utilizzatore Kg. 150



**116022** Barra per Trazioni - TTM

### BARRA PER TRAZIONI A PARETE & SOFFITTO MOD. **BTM-R**

Barra trazioni multipresa solida e resistente. Il design moderno e versatile di questo attrezzo, ne consente il fissaggio a parete o a soffitto.

Dim. Cm. 103x49,5x26.

Peso max utilizzatore Kg. 150

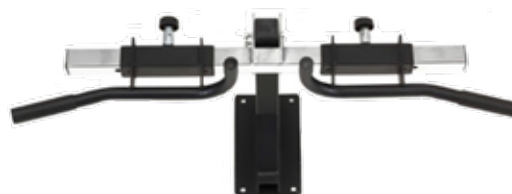

**116024** Barra per Trazioni - BTM-R

### GIUBBOTTI ( GILÈ ) ZAVORRATO MOD. **GZ**

Taglia Unica, regolabile con velcro e clip.

Sacche peso estraibili.

**116047-10** Gilè - kg. 10

**116047-20** Gilè - kg. 20

**116047-30** Gilè - kg. 30



### CUSCINO PER ADDOMINALE MOD. **CROSS MAT**

Il disegno sagomato si adatta perfettamente alle curve della schiena, fornendo un supporto importante durante l'allenamento grazie al cuscino in foam ad alta densità.

Dimensioni : cm. 37x30x8



**116028** Cross Mat

## POWER BAND - ELASTICO AD ANELLO MOD. PB

Elastico ad anello gigante, Power Band. Utilizzo : aiuto trazioni, allenamento con bilancieri e corsa trattenuta in coppia.

- 116111-GI - Giallo - D. Extra Extra Light
- 116111-RO - Rosso - D. Extra Light
- 116111-NE - Nero - D. Light
- 116111-VI - Viola - D. Medium
- 116111-VE - Verde - D. Strong
- 116111-BL - Blu - D. Extra Strong

116111-SET P.B. - n. 6 Elastici ( 1 x Tipo )



## ROTOLO A BANDA ELASTICA MOD. 20R5

Banda elastica in poliuretano anallergico. Ottimo allungamento ed ottima resistenza a strappi e tagli. Utilizzabile in piscina.

Rotolo da mt. 20 - Largh. cm. 5

- 110346-R Rotolo - Rosso - D. Soft
- 110346-G Rotolo - Giallo - D. Medium
- 110346-B Rotolo - Blu - D. Strong
- 110346-V Rotolo - Verde - D. Extra Strong



## ELASTIC BAR CON BANDA MOD. STICK ALU

Tubo in alluminio ultraleggero da 120cm rivestito in neoprene per un'ottima presa, con 2 elastici da cm. 80 in poliuretano regolabile con maniglia rigida.

- 110342-LI Stick Alu - Gialla - D. Light
- 110342-BL Stick Alu - Blu - D. Medium
- 110342-VE Stick Alu - Verde - D. Strong



## CINTURA PER ELASTICO ACCELERATORE MOD. CT

La Cintura è composto da : 1 cintura in cuoio per trattenute misura unica + 1 anello per fissaggio.

116121 Cintura con Anello



## ELASTICO ACCELERATORE MOD. ACC

Elastico acceleratore rivestito con guaina in nylon - Moschettoni in acciaio - Lunghezza Mt. 3,5.

- 116123-LE Elastico Acc. - Leggero
- 116123-FO Elastico Acc. - Forte



## CINTURA PER ACCELERATORE MIS. SENIOR MOD. PRATIC

Cintura per la corsa trattenuta, con anello in acciaio e fodera in pvc.



**115062** Cintura per Acceleratore

## ELASTICO CON GUAINA DI SICUREZZA MOD. BOA

Sistema per la corsa trattenuta costruito con robusti elastici in gomma para contenuti in una guaina di sicurezza che protegge contro i sovraccarichi. L'elastico è dotato di moschettoni per l'ancoraggio alle due estremità, fissati con doppia cinghia (di sicurezza). Sezione tubo 7x18. Densità Forte.



**115072-1,2** Elastico Acceleratore -mt. 1,2 - D. Forte  
**115072-3,0** Elastico Acceleratore -mt. 3,0 - D. Forte

## TUBO ELASTICO CON GUAINA E MANIGLIE - ABSOLUTE LINE - MOD. P2

Tubo elastico con guaina e maniglie in gomma professionali in 3 differenti intensità.

Serie "Absolute Line " di Toorx rappresenta il professionale



**116125-LI** Elastico - Giallo - D. Light  
**116125-ME** Elastico - Azzurro - D. Medium  
**116125-ST** Elastico - Rosso Borgogna - D. Strong

## CAVIGLIERE CON ELASTICO DI RESISTENZA MOD. R3

Cavigliere regolabili con velcro con elastico di resistenza. Rafforza i muscoli delle gambe e migliora velocità e agilità. Densità Media/Forte



**116030** Cavigliere con Elastico

## COPPIA POLSIERA CON ANELLO MOD. POL-TA

Regolabili con chiusura a Velcro.



**116036** Polsiere

## COPPIA CAVIGLIERE CON ANELLO MOD. CAV-TA

Regolabili con chiusura a Velcro.

**116037** Cavigliere





## COPPIA AB STRAPS CINGHIE NYLON PER TRAZIONI MOD. AB

Permette di svolgere le trazioni in una maggiore sicurezza. I materiali sono di alta qualità e di ottima resistenza.

**116033** Cinghie AB Straps



## RUOTA DOPPIA PER ADDOMINALE MOD. EASY

Ideale per allenare e rafforzare addominale, schiena, spalle e braccia. Dimensioni compatte per un uso facile e confortevole in ogni ambiente. Impugnatura antiscivolo per una presa sicura.

**116035** Ruota per Addominali



## COPPIA DI SOSTEGNI IN METALLO MOD. 156-FISSO

Solidi sostegni per flessioni, ideali per rendere più efficaci e confortevoli piegamenti ed esercizi di ginnastica a terra. Dotati di fondo antiscivolo e comode impugnature soft touch.

**116032** Sostegni Fissi



## COPPIA DI SOSTEGNI PER FLESSIONI MOD. RUOTABILI

Rafforzano e tonificano i muscoli di spalle, braccia e petto senza sforzare i polsi. Maniglie ergonomiche..

**116034** Sostegni Ruotabili



## COPPIA MANUBRI CON RUOTE PER ADDOMINALI MOD. 157

Ideali per gli esercizi di sliding, per la preparazione atletica e per fitness funzionale. Consentono un ottimo allenamento dei muscoli addominali e della schiena.

**116041** Manubri con Ruote





### COPPIA POLSIERE CON GANCIO MOD. CP-GAN

Coppia di polsiera con gancio ideale per eseguire esercizi di presa. La chiusura con velcro si adatta al polso dell'utilizzatore senza causare fastidi.

**116038** Coppia Polsiere con Gancio



### COPPIA CAVIGLIERE ANTIGRAVITAZIONALI MOD. CCA

**116031** Cavigliere Antigravizionali



### SCALA SKIP SINGOLA CON SACCA MOD. P9

Scaletta da Mt. 4,5 con n. 9 pioli a distanza regolabile, borsa di trasporto con inserto in rete inclusa. Ideale per migliorare l'accelerazione, la velocità e il rapido cambio di direzione.

**110399** Scaletta Skip - mt. 4,5



### PEDANA DI EQUILIBRIO TONDA IN PVC MOD. PD3

Pedana o tavoletta propriocettiva in PVC diametro di 40 cm. H. cm. 7,5, indicata sia per il potenziamento che per la riabilitazione degli arti inferiori, in particolare la caviglia, oltre che per la prevenzione delle cadute e dei traumi distorsivi.

**110381** Pedana Altezza Fissa - D. cm. 40



### PEDANA DI EQUILIBRIO TONDA IN PVC DOPPIA H. MOD. E-H2

Pedana o tavoletta propriocettiva in PVC diametro di 42 cm. con doppia altezza, indicata sia per il potenziamento che per la riabilitazione degli arti inferiori, in particolare la caviglia, oltre che per la prevenzione delle cadute e dei traumi distorsivi.

**110382** Pedana Doppia Altezza



## PEDANA DI EQUILIBRIO TONDA IN PVC MOD. P1

Ideale per migliorare il senso di equilibrio e di coordinazione. Perfetto per l'allenamento e la tonificazione dei muscoli di tutto il corpo. Diam. cm. 39,50

**251581** Pedana Altezza Fissa - cm. 39,5



## PEDANA DI EQUILIBRIO TONDA IN LEGNO MOD. L1

Superficie gommata antiscivolo. Migliora la stabilità e l'equilibrio per un allenamento ottimale. Ideale per esercizi di rafforzamento muscolare e riabilitativi. Diam. cm. 40 - Sezione Tavola cm. 1,75

**251584** Pedana Altezza Fissa - cm. 40



## DISCO GONFIABILE IN GOMMA D. CM 33 MOD. T33

Questo cuscino è ideale per esercizi di rafforzamento muscolare. Il cuscino è antiscivolo ed è ideale per migliorare la stabilità e l'equilibrio per un allineamento ottimale. Cuscino ad aria Toorx è realizzato in gomma morbida e resistente, la superficie superiore presenta apposite sagomature in rilievo in grado di ottimizzare la presa ed offrire una migliore sensazione di allenamento. Dotato di pompa inclusa. Diametro: cm. 33

**110383** Disco Gonfiabile - cm. 33



## DISCO GONFIABILE IN GOMMA MOD. DISC'O'SIT - Made Italy

Realizzato come cuscino da seduta per favorire la corretta postura, il Disc'o'Sit si è successivamente affermato anche nel settore dell'allenamento funzionale ed è oggi conosciuto da preparatori fisici e terapeuti. Può essere utilizzato per esercizi a terra per sviluppare coordinamento e migliorare riflessi e stabilità. Posizionato sulla sedia dona benessere alla colonna vertebrale grazie al movimento offerto. Diam. cm. 39. Colore Blu...

**110384** Disco Gonfiabile - cm. 39



## DISCO GONFIABILE IN GOMMA MOD. DISCO SPORT - Made Italy

Il Disco Sport è la versione più grande del Disc'o'Sit. Un lato è munito di piccole punte per una piacevole sensazione massaggiante. Ideale per esercizi di equilibrio, motricità e recupero funzionale. Diam. cm. 55. Colore Arancio.

**110385** Disco Gonfiabile - cm. 55



## SEMISFERA BOSU EVO - ABSOLUTE LINE - MOD. BOSU EVO

Serie Absolute Line di Toorx rappresenta il professionale. Attrezzo multiuso, ideale per fitness, esercizi di yoga, pilates e propriocettiva. Utilizzabile su due lati. Migliora la stabilità e l'equilibrio per un allineamento ottimale. Colore: Nero. Diametro 63 cm. Altezza 22 cm.

**251526** Bosu A.L. - D. cm. 63 - H. cm. 22



## SEMISFERA PRO CON MANIGLIE MOD. BOSU PRO

Attrezzo multiuso, ideale per fitness, esercizi di yoga, pilates e propriocettiva. Utilizzabile su due lati, con maniglie e tiranti elastici, adatto ad allenamenti di gruppo in palestra. Migliora la stabilità e l'equilibrio per un allineamento ottimale. Colore: grigio. Diametro 58 cm. - pompa inclusa.

**251525** Bosu Pro - cm. 58



## CORDA DA SALTO VELOCE MOD. TVC

Manopole ergonomiche in plastica. Impugnatura girevole su cuscinetti a sfera. Cavo in acciaio, per una rotazione fluida e veloce. Adatta per allenamenti di Boxe e MMA. Lunghezza corda regolabile.

- 252015-NE** Funicella - Nero
- 252015-RO** Funicella - Rosso
- 252015-BL** Funicella - Blu
- 252015-FU** Funicella - Fuxia



## FUNICELLA PROFESSIONALE MOD. CROSS

Manopole ergonomiche in alluminio con impugnatura antiscivolo e cuscinetti a sfera. Cavo in acciaio per una rotazione fluida e veloce. Lunghezza corda regolabile.

**116008** Funicella Professione



## CORDA DA SALTO VELOCE MOD. T-016

Impugnatura ergonomica. Consente una rotazione fluida e veloce. Sviluppa e rafforza tutti i muscoli del corpo.

**252012** Funicella Veloce



### CORDA DA SALTO IN PVC MOD. T-017

Impugnatura confortevole ed ergonomica.  
Pesi rimovibili da 110 gr. ciascuno.  
Impugnatura girevole su cuscinetti a sfera.  
Sviluppa e rafforza tutti i muscoli del corpo.

**252013** Funicella in pvc ( gr.110x2)



### CORDA DA SALTO IN PVC MOD. T-019

-Impugnatura ergonomiche in plastica.  
Pesi rimovibili da 250 gr. ciascuno.  
Impugnatura girevole su cuscinetti a sfera.  
Adatta anche per ritmi elevati.

**252016** Funicella in pvc ( gr.250x2)



### CORDA DA SALTO VELOCE PROFESSIONALE MOD. T-058

Impugnatura ergonomica soft touch. Pesi rimovibili da 250 gr. ciascuno. Impugnatura girevole su cuscinetti a sfera.  
Cavo in acciaio, per una rotazione fluida e veloce.  
Adatta anche per allenamenti Boxe e MMA.

**252017** Funicella in Acciaio ( gr.250x2)



### FUNICELLA IN CUIOIO MOD. FC-1

Corda per Salto, in Cuoio, con Manici in Legno con snodo,  
Dim. Lunghezza 3mt, Peso 250 gr.

**105585** Funicella FC-1



### FUNICELLA IN CUIOIO MOD. FC-2

Corda per Salto, in Cuoio, con Manici in Acciaio con cuscinetto.  
Dim. Lunghezza 3mt, Peso 320 gr.

**105587** Funicella FC-2



### FUNICELLA IN CUIOIO MOD. FC-3

Corda per Salto, in Cuoio con Manici in Acciaio e cuscinetti, EXTRA  
Lunghezza 3 mt. Peso 400 gr.

**105585** Funicella FC-3





## DELIMITATORE SPAZI ( CINESINI ) MOD. CONI AGILITY

Set composto da n. 24 conetti in 4 diversi colori e con Stand.  
Dimensioni conetto : Diametro cm. 19, altezza cm. 5.

**105822** Dilimitatori Spazi 24 pz.



## SET 10 CONI IN PVC H. CM 30 MOD. SCG-H30

Confezione da 10 pz. di coni in pvc con altezza cm. 30  
con 12 fori di diametro mm. 25.  
Colore Giallo.  
Con borsa da trasporto inclusa.

**105831** Set 10 cono con fori H. cm. 30



## CONO IN PLASTICA CON 12 FORI H. CM. 50 MOD. Q50-F

Cono in plastica Colore Vari, altezza cm. 50, base quadrata,  
vertice troncato dotato di incavi per l'inserimento di cerchi  
a sezione piatta + n. 12 fori laterali del diametro di mm. 26  
per inserimento asta ginnica.

**105837-BL** Cono - 12 Fori - H. cm. 50 - Blu

**105837-GI** Cono - 12 Fori - H. cm. 50 - Giallo

**105837-RO** Cono - 12 Fori - H. cm. 50 - Rosso

**105837-VE** Cono - 12 Fori - H. cm. 50 - Verde



## SET 10 ASTE IN PVC H. CM. 170 DIAM. MM. 25 MOD. SAG-H170

Confezione da 10 pz. di pali in pvc con altezza cm. 170 e diametro mm. 25.  
Colore Giallo.  
Con borsa da trasporto inclusa.

**105840** Set 10 Aste pvc H. cm. 170



## ASTE GINNICHE IN PVC1 DIAM. MM. 25 MOD. DS006

Ideale nei circuiti motori, per la preparazione atletica, l'allenamento, le attività di  
riscaldamento, per esercizi mirati allo sviluppo della psicomotricità e riabilitativi.  
Lunghezze disponibili da cm. 60 / 80 / 100 / 120.  
Compatibili con TUTTI i cono e basi semisfere  
con foro mm. 25

**105843-60B/G/R/V** Asta cm. 60

**105843-80B/G/R/V** Asta cm. 80

**105843-100B/G/R/V** Asta cm. 100

**105843-120B/G/R/V** Asta cm. 120



## CERCHIO IN NYLON SEZ. PIATTA MOD. CP

Cerchio in nylon sezione piatta, ideale per allenamenti percorsi e circuiti motricità.

- 105851-40B/G/R/V** Cerchio Piatto - D. cm. 40
- 105851-50B/G/R/V** Cerchio Piatto - D. cm. 50
- 105851-60B/G/R/V** Cerchio Piatto - D. cm. 60
- 105851-70B/G/R/V** Cerchio Piatto - D. cm. 70
- 105851-80B/G/R/V** Cerchio Piatto - D. cm. 80

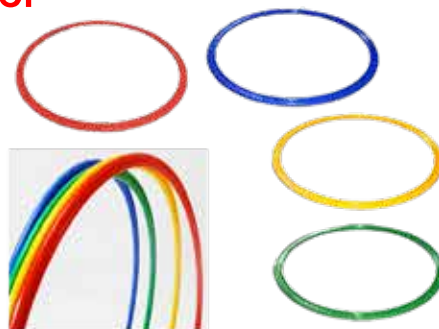

## MATERASSO ARROTOLABILE MOD. DS090-ROLL

Materassone cm 200x100 sp 3,5. Il tappeto è dotato di tagli nella parte inferiore che permettono la facile arrotolatura e garantiscono che il tappeto si stenda in modo perfetto senza conservare le memorie del classico rotolo. Il lato superiore del tappeto è goffrato paglia di riso che rende la superficie antiscivolo. Grazie alle sue dimensioni il tappetone è ideale per esercizi di shiatsu, stretching, massaggio e per tutte quelle attività dove è necessario avere un materassino molto largo e al contempo facilmente trasportabile.



- 105871-090-ROLL-B** Materasso Roll - Blu
- 105871-090-ROLL-R** Materasso Roll - Rosso

## TRAVE DI EQUILIBRIO ARROTOLABILE MOD. DS3098

Trave di equilibrio ideale per l'avvio e la scoperta della ginnastica, l'altezza ridotta tra la trave ed il pavimento riduce l'apprensione e la paura dei bambini durante lo svolgimento dei primi corsi, rendendola totalmente sicura in caso di caduta accidentale dell'utente.

La striscia è composta da materiale espanso ammortizzato con superficie in moquette antiscivolo. E' possibile giuntare più travi tra loro unendole in superficie con del velcro. Inoltre la trave è dotata di tagli speciali nel lato inferiore che permette di arrotolarla, stoccarla e trasportarla con estrema facilità e ridotti ingombri. Colore Blu.

Dimensione : Lungh. mt. 5 - Largh. cm. 13 - Sp. cm. 3,5



- 105870-3098** Trave Roll

## MAGNESIA A BLOCCHI SCONDISIONATI MOD. POLANIK

Magnesia, Anallergica e atossica per uso indoor e outdoor ; alta presa con caratteristiche di volatilità ridotta.

- 110300** Magnesina a Sacco da kg. 1,000



## MAGNESIA IN CONF DA 8 PANI KG. 0,500 MOD. M8

Per l'allenamento crosstraining, funzionale, ginnastica artistica e arrampicata sportiva.

- 110301** Magnesina a Pani da kg. 0,500



## CRONOMETRO DIGITALE PROFESSIONALE MOD. 062

Resistente all'acqua, display LCD con funzioni ora, data, sveglia con tasto postponi, conteggio massimo.  
Cronometro di precisione 1/100 sec. con controlli Lap/Split.



**110390** Cronometro Professionale

## CROSS TIMER LED A 6 CIFRE E TELECOMANDO MOD. T-154

TIMER a Led a 6 cifre, programmi pre impostati, telecomando wireless, cassa in alluminio, 12v. Funzioni: tempo 24h, intervallo di tempo, conteggio, 2 conteggi personalizzati  
Programmi preimpostati: FIGHT 5' round + 1' riposo, timer stopwatcher, TABATA 8x20" round + 10" riposo, 10" count down prima di ogni funzione, reset.  
Dimensioni : Cm. 64x16x5 .



**110397** Cross Timer + telecomando

## MATERASSO IN SPUGNA E POLIPROPILENE MOD. SAFETY MAT

Piattaforma in spugna e polipropilene espansa con rivestimento in PVC. Con maniglie per una movimentazione più facile e confortevole.  
Adatto al sistema modulare di gabbie TOORX (Challenge e Master).

Dimensione : cm. 168x105x40



**116015** Materasso per Gabbie

## SPALLIERE SVEDESI MOD. SMONTATA

Spalliera svedese di faggio verniciato al naturale con pioli a sezione ovoidale. Pioli superiori uno sporgente e l'altro rientrante per esercizi di sospensione. Completa di attacchi di acciaio zincato da fissare a parete mediante tasselli. Modello smontato.

Dimensioni disponibili :

Singola 1 Campata cm 90x250h.

Doppia 2 Campate cm 180x250h.



**134221** Spalliera Doppia\_\_



**134211** Spalliera Singola\_\_

**RACK - PORTA DISCHI  
DA DIAM. MM. 25  
MOD. RPD-25**

**116221-RPD-25** Porta dischi D. mm. 25

Dimensioni : Cm. 71x38x95.

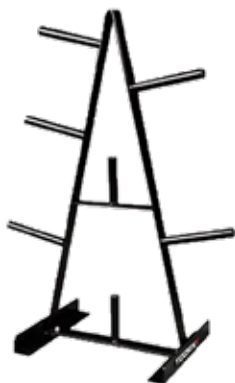

**RACK - PORTA DISCHI  
DA DIAM. MM. 50  
MOD. RPD-50**

**116226-RPD-50** Porta dischi D. mm. 50

Dimensioni : Cm. 73x43x94



**RACK - PORTA DISCHI  
DA DIAM. MM. 50  
MOD. RPD-50PRO**

**116227-RPD-50PRO** Porta dischi D. mm. 50

Dimensioni : Cm. 71x56x103



**RACK - PORTA DISCHI  
DA DIAM. MM. 50  
MOD. RPD-50 STUDIO**

**116228-RPD-50ST** Porta dischi D. mm. 50

Dimensioni : Cm. 78x90x115



**RACK - PORTA DISCHI BUMPER  
MOD. RBV**

**116231-RBV** Porta Bumper D. mm. 50

Dimensioni : Cm. 65x65x130



**RACK - PORTA DISCHI BUMPER  
MOD. RBO**

**116233-RBO** Porta Bumper D. mm. 50

Dimensioni : Cm. 142x31x27





**RACK - PORTA MANUBRI  
A 6 COPPIE  
MOD. RPM-6**

**116241-RPM-6** Porta Manubri 6 Coppie

Dimensioni : Cm. 72x52x107



**RACK - PORTA MANUBRI  
A 3 RIPIANI  
MOD. RPM-3R**

**116246-RPM-3R** Porta Manubri 3 Ripiani

Dimensioni : Cm. 134x55x95



**RACK - PORTA MANUBRI  
A 2 PIANI ( 10 / 12 COPPIE )  
MOD. RPM-12**

**116247-RPM-12** Porta Manubri 2 Ripiani

Dimensioni : Cm. 230x77x90

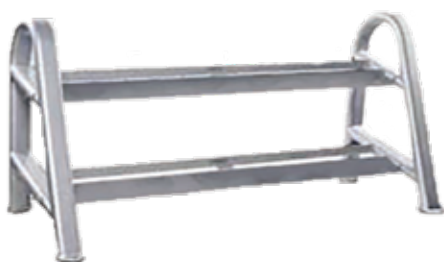

**RACK - PORTA BILANCIERI  
A MURO 8 POSTI  
MOD. RPB-8**

**116251-RPB-8** Porta Bilancieri 8 Posti

Dimensioni : Altezza Cm. 135

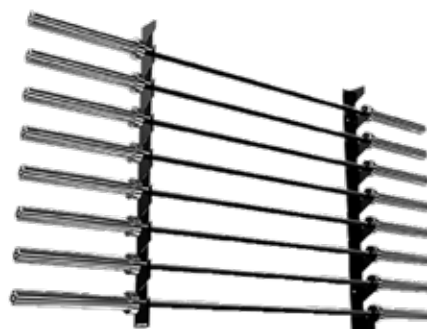

**RACK - PORTA BILANCIERI  
A PIANTANA 9 POSTI  
MOD. RPB-9**

**116252-RPB-9** Porta Bilancieri 9 Posti

Dimensioni : Cm. 86x34x70



**RACK - PORTA BILANCIERI  
MANUBRI E DISCHI  
MOD. RPMDB**

**116256-RPMD** Porta Bil - Man.- Dis.

Dimensioni : Cm. 117x57x95



**RACK - PORTA POWER BAGS  
5 POSTI  
MOD. RPF-B5**

116277-RPF-B5 Porta Power Bag

Dimensioni : Cm. 68x66x148,5



**RACK - PORTA KEETLEBELL  
8 POSTI  
MOD. RPK-B8**

116281-RPK-B8 Porta Keetlebell

Dimensioni : Cm. 45x53x128



**RACK - PORTA KEETLEBELL  
2 RIPIANI  
MOD. RPM-B2R**

116283-RPM-B2R Porta Keetlebell

Dimensioni : Cm. 120x60x77





FOTO  
INTRODUZIONE  
GABBIE CROSS

CHALLENGE  
&  
MASTER

## PAVIMENTO IN GOMMA RICICLATA A MODULO MOD. PANT

Rivestimento in gomma riciclata componibile e removibile.

Disponibile : GRANA MEDIA, superficie compatta ad effetto ruvido -

GRANA FINE, superficie compatta ad effetto liscio - con FUGA o SENZA FUGA.

Colore : Nero

Dimensione Modulo cm. 100x100

**251106-2** con Fuga - Sp. cm. 2 - Grana Media

**251106-3** con Fuga - Sp. cm. 3 - Grana Media

**251106-4** con Fuga - Sp. cm. 4 - Grana Media

**251107-2** con Fuga - Sp. cm. 2 - Grana Fine

**251107-3** con Fuga - Sp. cm. 3 - Grana Fine

**251107-4** con Fuga - Sp. cm. 4 - Grana Fine

**251108-1** Senza Fuga - Sp. cm. 1 - Grana Media

**251108-2** Senza Fuga - Sp. cm. 2 - Grana Media

**251108-3** Senza Fuga - Sp. cm. 3 - Grana Media

**251108-4** Senza Fuga - Sp. cm. 4 - Grana Media

**251109-1** Senza Fuga - Sp. cm. 1 - Grana Fine

**251109-2** Senza Fuga - Sp. cm. 2 - Grana Fine

**251109-3** Senza Fuga - Sp. cm. 3 - Grana Fine

**251109-4** Senza Fuga - Sp. cm. 4 - Grana Fine



## PAVIMENTO IN GOMMA RICICLATA A ROTOLO MOD. PANT-14

Rivestimento in gomma riciclata. Disponibile con grana fine, superficie compatta ad effetto liscio.

Colore Nero.

Dimensione Rotolo mt 10x1,25x0,006 h. -

( ogni rotolo equivale mq. 12,50 ).



**251102-06** Rotolo da mt. 1,25x10xSp. 0,006

## GABBIE CROSS TRAINING

Il sistema completamente modulare permette un'ampia variante di composizione e strutture autoportanti o a muro. Tre altezze diverse e due sezioni per il profilo principale, consentono di coprire le richieste anche dell'atleta più esigente.

La gamma di accessori " sconfina " nel mondo calisthenics, consentendo composizioni adatte anche a questa disciplina. La foratura dei pezzi principali è unificata e assicura un'estrema versatilità compositiva, permettendo il posizionamento di barre a qualsiasi altezza.

### Esempio di struttura modulare

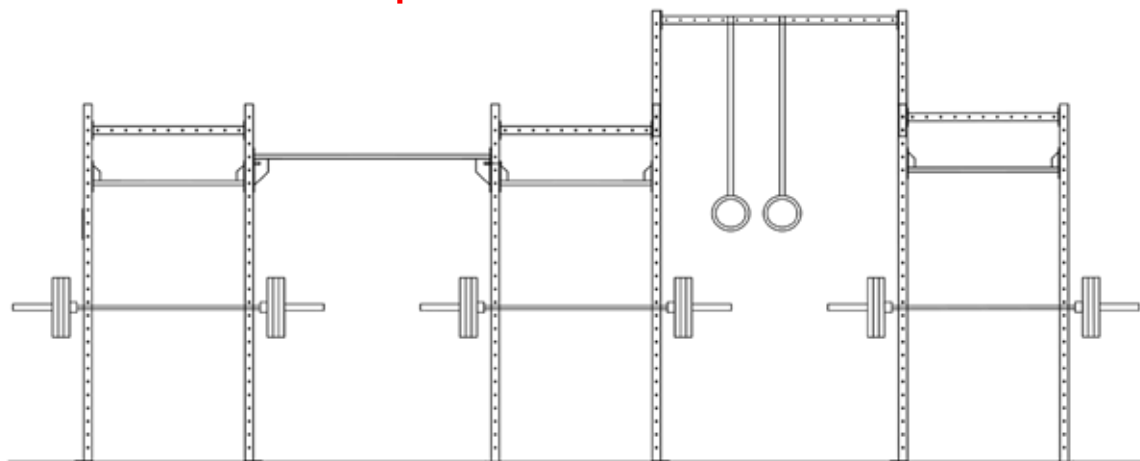



## GABBIA CALISTHENICS PRECOMPOSTA AUTOPORTANTE MOD. CHALLENGE - G60-C

Gabbia Serie Challenge. Sezione Struttura da mm. 60x60x3,2. Dimensioni Ingombro cm. 190x190x270 h. Le barre Pull Up, la Spalliera, le Maniglie in verticale ed orizzontale compongono la dotazione di postazioni indispensabile per un workout completo.

**116470-G60-C1** Gabbia Precomposta Mod. C1 \_\_\_\_\_



Gabbia Serie Challenge. Sezione Struttura da mm. 60x60x3,2. Dimensioni Ingombro cm. 364x190x270 h. Struttura dotata di 3 postazioni Pull Up, 1 Spalliera, 2 postazioni verticali ed 1 orizzontale create con Maniglie in serie. Completa la dotazione una postazione anelli/fune da arrampicata, alta 360 cm.completo.

**116470-C2** Gabbia Precomposta Mod. C2 \_\_\_\_\_

## COPPIA PARALLELE CALISTHENICS AUTOPORTANTI / A MURO MOD. AGU-PMOD. AGU-P

Accessori Calisthenics. Coppie Parallele AUTOPORTANTI con sezione circolare diam. 45 mm, altezza 130 cm, lunghezza 200 cm, piastra di base per collegamento a terra 160x160 mm. spessore 6 mm e sono ideali per allenamento calistenico.

**116471-AGU-PA** Parallele Autoportanti \_\_\_\_\_



Accessori Calisthenics. Coppie Parallele A MURO con sezione circolare diam. 45 mm, altezza 130 cm, lunghezza 180 cm, piastra di base per collegamento a terra 160x160 mm. spessore 6 mm, 4 set viteria inclusi e sono ideali per allenamento calistenico. - Le parallele sono adattabili alle gabbie serie CHALLENGE e MASTER

**116471-AGU-PM** Parallele a Muro \_\_\_\_\_

## GABBIA PRECOMPOSTA A MURO MOD. CHALLENGE - G60-M

Gabbia Serie Challenge. Sezione Struttura da mm. 60x60x3,2.  
Dimensioni Ingombro cm. 127x179x270 h.  
Compresa 1 coppia appoggi bilanciari.



**116480-G60-1M** Gabbia a Muro 1 Campata



Gabbia Serie Challenge. Sezione Struttura da mm. 60x60x3,2.  
Dimensioni Ingombro cm. 301x179x270 h.  
Compresa 1 coppia appoggi bilanciari.

**116480-G60-2M** Gabbia a Muro 2 Campata

Gabbia Serie Challenge. Sezione Struttura da mm. 60x60x3,2.  
Dimensioni Ingombro cm. 412,5x179x270 h.  
Compresa 2 coppia appoggi bilanciari.



**116480-G60-3M** Gabbia a Muro 3 Campata



Gabbia Serie Challenge. Sezione Struttura da mm. 60x60x3,2.  
Dimensioni Ingombro cm. 568,5x179x270 h.  
Compresa 2 coppia appoggi bilanciari.

**116480-G60-4M** Gabbia a Muro 4 Campata

Gabbia Serie Challenge. Sezione Struttura da mm. 60x60x3,2.  
Dimensioni Ingombro cm. 568,5x179x270 h.  
Compresa 2 coppia appoggi bilanciari.

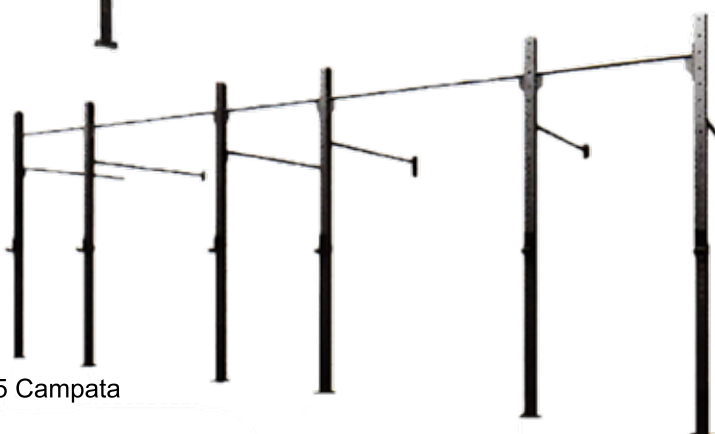

**116480-G60-5M** Gabbia a Muro 5 Campata

## GABBIA PRECOMPOSTA AUTOPORTANTE MOD. CHALLENGE - G60-A

Gabbia Serie Challenge. Sezione Struttura da mm. 60x60x3,2.  
Dimensioni Ingombro cm. 127x190x270 h.  
Compresa 2 coppia appoggi bilanciare.

**116481-G60-1A** Gabbia Autoportante Mod. A1



Gabbia Serie Challenge. Sezione Struttura da mm. 60x60x3,2.  
Dimensioni Ingombro cm. 301x190x270 h.  
Compresa 2 coppia appoggi bilanciare.

**116481-G60-2A** Gabbia Autoportante Mod. A2

Gabbia Serie Challenge. Sezione Struttura da mm. 60x60x3,2.  
Dimensioni Ingombro cm. 412,5x190x270 h.  
Compresa 4 coppia appoggi bilanciare.

**116481-G60-3A** Gabbia Autoportante Mod. A3



Gabbia Serie Challenge.  
Sezione Struttura da mm. 60x60x3,2.  
Dimensioni Ingombro cm. 568,5x190x270 h.  
Compresa 4 coppia appoggi bilanciare.

**116481-G60-4A** Gabbia Autoportante Mod. A4

Gabbia Serie Challenge.  
Sezione Struttura da mm. 60x60x3,2.  
Dimensioni Ingombro cm. 697,5x190x270 h.  
Compresa 6 coppia appoggi bilanciare.

**116481-G60-5A** Gabbia Autoportante Mod. A5

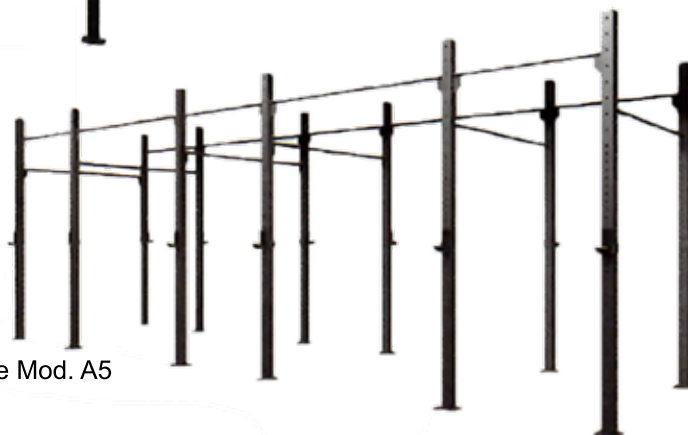

## GABBIA PRECOMPOSTA A MURO MOD. CHALLENGE - G60-MMS MONKEY STATION

Gabbia Serie Challenge. Sezione Struttura da mm. 60x60x3,2.  
Dimensioni Ingombro cm. 127x179x270 h.  
Compresa 1 coppia appoggi bilanciare.

**116483-G60-1MMS** Gabbia a Muro 1 Campata



Gabbia Serie Challenge. Sezione Struttura da mm. 60x60x3,2.  
Dimensioni Ingombro cm. 301x179x270 h.  
Compresa 1 coppia appoggi bilanciare.

**116483-G60-2MMS** Gabbia a Muro 2 Campata



Gabbia Serie Challenge. Sezione Struttura da mm. 60x60x3,2.  
Dimensioni Ingombro cm. 412,5x179x270 h.  
Compresa 2 coppia appoggi bilanciare.

**116483-G60-3MMS** Gabbia a Muro 3 Campata



Gabbia Serie Challenge. Sezione Struttura da mm. 60x60x3,2.  
Dimensioni Ingombro cm. 568,5x179x270 h.  
Compresa 2 coppia appoggi bilanciare.

**116483-G60-4MMS** Gabbia a Muro 4 Campata

Gabbia Serie Challenge.  
Sezione Struttura da mm. 60x60x3,2.  
Dimensioni Ingombro cm. 697,5x179x270 h.  
Compresa 3 coppia appoggi bilanciare.

**116483-G60-5MMS** Gabbia a Muro 5 Campata





## GABBIA PRECOMPOSTA AUTOPORTANTE MOD. CHALLENGE - G60-AMS - MONKEY STATION

Gabbia Serie Challenge. Sezione Struttura da mm. 60x60x3,2.  
Dimensioni Ingombro cm. 127x190x270 h.  
Compresa 2 coppia appoggi bilanciere.

**116484-G60-1AMS** Gabbia Autoportante Mod. 1AMS



Gabbia Serie Challenge. Sezione Struttura da mm. 60x60x3,2.  
Dimensioni Ingombro cm. 301x190x270 h.  
Compresa 2 coppia appoggi bilanciere.

**116484-G60-2AMS** Gabbia Autoportante Mod. 2AMS

Gabbia Serie Challenge. Sezione Struttura da mm. 60x60x3,2.  
Dimensioni Ingombro cm. 412,5x190x270 h.  
Compresa 4 coppia appoggi bilanciere.

**116484-G60-3AMS** Gabbia Autoportante Mod. 3AMS



Gabbia Serie Challenge.  
Sezione Struttura da mm. 60x60x3,2.  
Dimensioni Ingombro cm. 568,5x190x270 h.  
Compresa 4 coppia appoggi bilanciere.

**116484-G60-4AMS** Gabbia Autoportante Mod. 4AMS

Gabbia Serie Challenge.  
Sezione Struttura da mm. 60x60x3,2.  
Dimensioni Ingombro cm. 697,5x190x270 h.  
Compresa 6 coppia appoggi bilanciere.

**116484-G60-5AMS** Gabbia Autoportante Mod. 5AMS



## MONTANTI PER GABBIA CROSS S\_CHALLENGE MOD. G60-M

Montante per gabbia Cross Serie Challenge.  
Fori di fissaggio su 4 lati. Passo 10.  
Sezione cm. 6x6, Spessore mm. 3,2

- 116420-G60-M220** Montante H. cm. 220
- 116420-G60-M270** Montante H. cm. 270
- 116420-G60-M360** Montante H. cm. 360

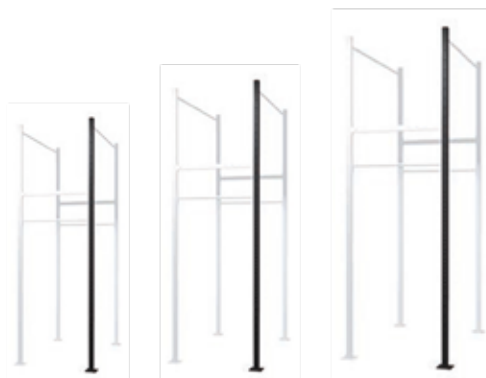

## PROFILO DI IRRIGIDIMENTO S\_CHALLENGE MOD. 60GU-P

Profilo di irrigidimento per gabbia Cross Challenge / Master.  
Fori di fissaggio su 4 lati.

Lunghezza cm. 105 / 168 -  
Passo 10.  
Sezione cm. 6x6,  
Spessore mm. 3

- 116426-GU-P105** Profilo di Irrigidimento cm. 105
- 116427-GU-P168** Profilo di Irrigidimento cm. 168

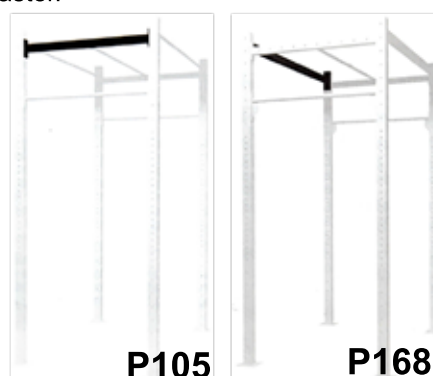

## BARRA PULL-UP S\_CHALLENGE MOD. 60GU-B

Barra Pull-Up o trave di collegamento.  
Lunghezza cm. 105 / 168 -  
Diam. mm. 32  
N.B. : Necessari per la realizzazione struttura in obliquo.

- 116431-GU-B105** Pull-Up cm. 105
- 116432-GU-B168** Pull-Up cm. 168

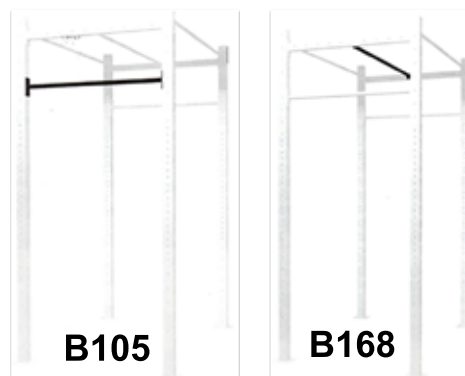

## BARRA PULL-UP RINFORZATA S\_CHALLENGE MOD. 60GU-R

Barra Pull-Up o trave di collegamento con fazzoletti di rinforzo.  
Lunghezza cm. 105 / 168 -  
Diam. mm. 32

- 116436-GU-105R** Pull-Up Rinforzata cm. 105
- 116437-GU-168R** Pull-Up Rinforzata cm. 168



## TELAIO OBLIQUO CROSS S\_CHALLENGE MOD. C60GU-TO2

Telaio obliquo a 45° per esercizi di arrampicata in sospensione per gabbia Cross Challenge.  
Sezione cm. 6x6, Spessore mm. 3 -  
Componibile con da 1 a 4 traverse di collegamento (traverse ESCLUSE) lunghe da cm. 108 o 168.



**116429-GU-TO2** Telaio Obliquo

## FERMI DI SICUREZZA BILANCIERE S\_CHALLENGE MOD. AG60-FS

Coppia di Fermi di Sicurezza bilanciare. Serie Challenge.  
Sezione cm. 6x6,  
Spessore mm. 3

**116441-G60-A-FS** Fermi di Sicurezza Bilanciere



## COPPIA BARRE DI SICUREZZA S\_CHALLENGE MOD. AG60-BS

Coppia di Fermi di Sicurezza bilanciare. Serie Challenge.  
Sezione cm. 6x6,  
Spessore mm. 3,2.  
Spessore aggancio rapido 6 mm.  
Lunghezza cm. 168.

**116447-G60-A-BS** Coppia Barre di Sicurezza



## PARALLELE S\_CHALLENGE MOD. AG60-P

Parallele. Serie Challenge.  
Sezione cm. 6x6,  
Spessore mm. 3

**116442-G60-A-P** Parallele



## BERSAGLIO S\_CHALLENGE MOD. 60AGU-B

Bersaglio. Serie Challenge.  
Sezione cm. 6x6,  
Spessore mm. 3

**116443-GU-A-B** Bersaglio



**SUPPORTI BILANCIERE S\_CHALLENGE MOMOD. AG60-SB**

Coppia Supporti Bilanciere. Serie Challenge.  
Sezione cm. 6x6,  
Spessore mm. 3

**116444-G60-A-SB** Supporto Bilanciere



**LANDMINE DOPPIO S\_CHALLENGE MOD. AGU-LD**

Landmine doppio. Serie Challenge.  
Snodo cardanico con doppia sede per bilancieri con diam. 50 mm.  
Lunghezza cm. 25.  
Ideale per allenamento core.

**116452-GU-A-LD** Landmine Doppio



**GANCIO FUNE S\_CHALLENGE MOD. 60AGU-GC**

Gancio per Funne. Serie Challenge.  
Sezione cm. 6x6,  
Spessore mm. 3

**116445-GU-A-GC** Gancio Funne



**MANIGLIA S\_CHALLENGE MOD. 60AGU-M**

Maniglia. Serie Challenge.  
Sezione cm. 6x6,  
Spessore mm. 3.  
Ancorabile ai pali o ad elementi orizzontali  
per realizzare una composizione di prese per calisthenics.

**116446-GU-A-M** Maniglia



**MODULO CABLE CROSS S\_CHALLENGE MOD. AGU-CC**

Modulo Cable Cross. Serie Challenge.  
Pacco pesi in acciaio 80 kg. con carter di protezione laterale.  
Coppia di maniglie pulley incluse. Sistema di carrucole e pulegge  
con cuscinetti a sfera HIGH PERFORMANCE.  
Sistema di cavi in acciaio intrecciato rivestito in polivinile.  
Struttura tubolare in acciaio rinforzato a sezione quadrata 50x50x2 mm  
e rettangolare 70x50x2 mm.  
Possibilità di utilizzare 2 moduli cable cross in abbinamento alla barra 45°  
per assemblare una postazione dual pulley. Viteria 8 set inclusi.

**116456-GU-A-CC** Modulo Cable





## BARRA 45° S\_CHALLENGE MOD. AGU-B45

Modulo Cable Cross. Serie Challenge.  
Barra studiata per connettere tra loro 2 telai a 90°.  
Lunghezza cm. 157.  
Sezione circolare diam. 32 mm.  
Barra utilizzabile in abbinamento a 2 moduli cable cross per configurazione dual pulley. viteria 4 set inclusi

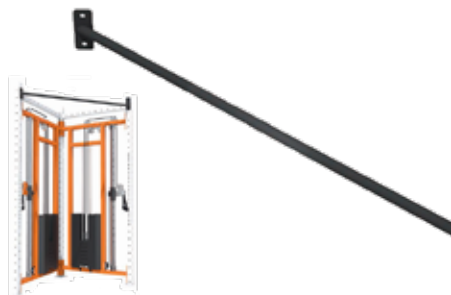

**116457-GU-A-B45** Barra 45°

## COPPIA LEVER ARMS S\_CHALLENGE MOD. AG60-LA

Coppia Lever Arms. Serie Challenge.  
Sezione cm. 7,5x7,5, Spessore mm. 3,2.  
Foratura su due lati - diam. 17 mm. passo 10 cm.  
Movimento estremamente fluido grazie al sistema di pin e boccole.  
Lunghezza leva cm. 137. 1 maniglia e 1 porta dischi inclusi per ogni leva.



**116441-G60-A-FS** Fermi di Sicurezza Bilanciere

## SET DI FISSAGGIO ACCESSORI S\_CHALLENGE MOD. AGU-SFAC

Utilizzabile in abbinamento al profilo orizzontale, come supporto per anelli e corda da arrampicata.  
Viteria 1 set inclusi.



**116449-GU-A-SFAC** Set di Fissaggio Supporto Accessori

## PROFILO ORIZZONTALE S\_CHALLENGE MOD. AGU-PO

Profilo Orizzontale. Serie Challenge.  
Sezione cm. 6x6, Spessore mm. 3,2.  
Lunghezza cm. 110.  
Utilizzabile in abbinamento al set di fissaggio, come supporto per anelli e corda da arrampicata. Viteria 2 set inclusi.



**116448-GU-A-PO** Profilo Orizzontale Supporto Accessori

## VASSOIO PER ACCESSORI S\_CHALLENGE MOD. AGU-V

Supporto per Accessori sia per la serie CHALLENGE / MASTER  
Caratteristiche : Lunghezza 1068 / 1668mm.  
Profondità 330 mm  
Spessore 2 mm  
3 staffe di sostegno incluse  
Foratura staffe  $\varnothing$  13 mm – passo 10 cm.  
La doppia foratura consente di fissare il vassoio in posizione parallela a terra o inclinata, per riporre i manubri.  
Completare il montaggio con una barra pull up



**116461-GU-A-V105** Vassoio Lungh. cm. 105

**116461-GU-A-V168** Vassoio Lungh. cm. 168

### DIVISORIO VASSOIO 105 / 168 S\_CHALLENGE MOD. **AG60-DMO**

DIVISORE : Supporto per Accessori per separare dischi peso, sia per VASSOIO 105 / 168.  
 Caratteristiche : Profondità 337 mm - 1 set viteria inclusi.



**116466-GU-A-D** Divisorio Vassoio

### GANCIO S\_CHALLENGE MOD. **AGU-G**

GANCIO : Supporto per Accessori sia per la serie CHALLENGE / MASTER  
 Caratteristiche : Lunghezza 300 mm  
 Sezione circolare diam. 12 mm - 2 set viteria inclusi.



**116467-GU-A-G** Gancio

### PORTA DISCHI BODY PUMP S\_CHALLENGE MOD. **AGU-PDBP**

PORTA DISCHI BODY PUMP : Supporto per Accessori sia per la serie CHALLENGE / MASTER  
 Caratteristiche : Lunghezza 250 mm  
 Spessore 2 mm  
 Sezione circolare diam. 29 mm.  
 Utilizzabili per dischi con foro da diam. 30 mm - 2 set viteria inclusi.



**116471-GU-A-PDBP** Porta Dischi Body Pump

### PORTA DISCHI OLIMPIONICI S\_CHALLENGE MOD. **AGU-PDO**

PORTA DISCHI OLIMPIONICI : Supporto per Accessori sia per la serie CHALLENGE / MASTER  
 Caratteristiche : Lunghezza 400 mm  
 Spessore 3 mm  
 Sezione circolare diam. 49 mm.  
 Utilizzabili per dischi con foro da diam. 50 mm - 2 set viteria inclusi.



**116473-GU-A-PDO** Porta Dischi Olimpionici

## GABBIA PRECOMPOSTA A MURO MOD. MASTER - G75-M

Gabbia Serie Master.  
Sezione Struttura da mm. 75x75x3,2.  
Dimensioni Ingombro cm. 127x179x270 h.  
Compresa 1 coppia appoggi bilanciere.

**116621-G75-1M** Gabbia a Muro 1 Campata



Gabbia Serie Master. Sezione Struttura da mm. 75x75x3,2.  
Dimensioni Ingombro cm. 301x179x270 h.  
Compresa 1 coppia appoggi bilanciere.

**116621-G75-2M** Gabbia a Muro 2 Campata

Gabbia Serie Master. Sezione Struttura da mm. 75x75x3,2.  
Dimensioni Ingombro cm. 412,5x179x270 h.  
Compresa 2 coppia appoggi bilanciere.

**116621-G75-3M** Gabbia a Muro 3 Campata



Gabbia Serie Master. Sezione Struttura da mm. 75x75x3,2.  
Dimensioni Ingombro cm. 568,5x179x270 h.  
Compresa 2 coppia appoggi bilanciere.

**116621-G75-4M** Gabbia a Muro 4 Campata

Gabbia Serie Master.  
Sezione Struttura da mm. 75x75x3,2.  
Dimensioni Ingombro cm. 697,5x179x270 h.  
Compresa 3 coppia appoggi bilanciere.

**116621-G75-5M** Gabbia a Muro 5 Campata

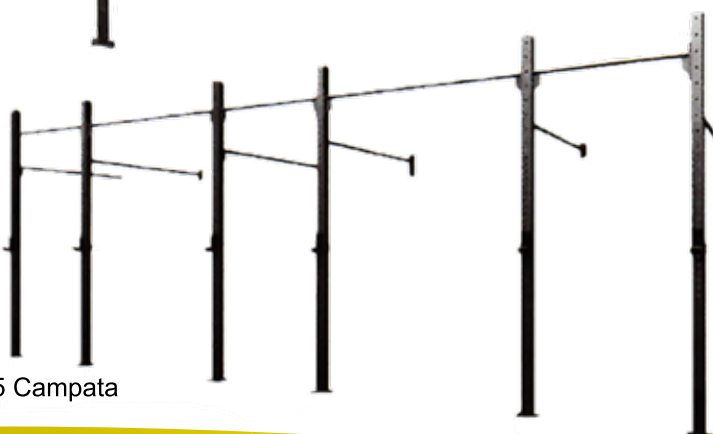

## GABBIA PRECOMPOSTA AUTOPORTANTE MOD. MASTER - G75-A

Gabbia Serie Master. Sezione Struttura da mm. 75x75x3,2.  
Dimensioni Ingombro cm. 127x190x270 h.  
Compresa 2 coppia appoggi bilanciare.

**116623-G75-1A** Gabbia Autoportante Mod. A1



Gabbia Serie Master. Sezione Struttura da mm. 75x75x3,2.  
Dimensioni Ingombro cm. 301x190x270 h.  
Compresa 2 coppia appoggi bilanciare.

**116623-G75-2A** Gabbia Autoportante Mod. A2

Gabbia Serie Master. Sezione Struttura da mm. 75x75x3,2.  
Dimensioni Ingombro cm. 412,5x190x270 h.  
Compresa 4 coppia appoggi bilanciare.

**116623-G75-3A** Gabbia Autoportante Mod. A3



Gabbia Serie Master.  
Sezione Struttura da mm. 75x75x3,2.  
Dimensioni Ingombro cm. 568,5x190x270 h.  
Compresa 4 coppia appoggi bilanciare.

**116623-G75-4A** Gabbia Autoportante Mod. A4

Gabbia Serie Master.  
Sezione Struttura da mm. 75x75x3,2.  
Dimensioni Ingombro cm. 697,5x190x270 h.  
Compresa 6 coppia appoggi bilanciare.

**116623-G75-5A** Gabbia Autoportante Mod. A5

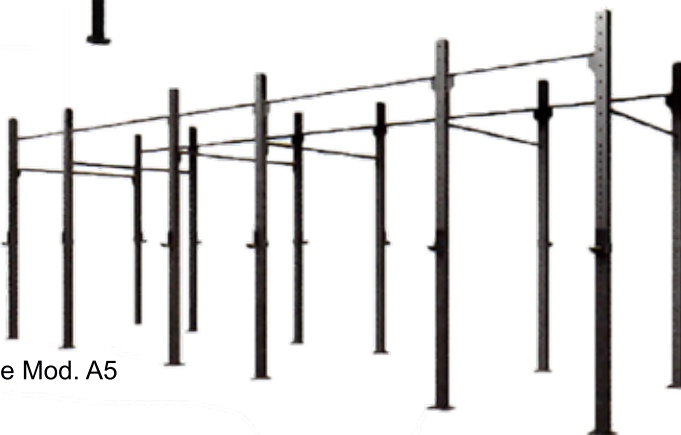



## GABBIA PRECOMPOSTA A MURO MOD. **MASTER - G75-MMS MONKEY STATION**

Gabbia Serie Master. Sezione Struttura da mm. 75x75x3,2.  
Dimensioni Ingombro cm. 127x179x270 h.  
Compresa 1 coppia appoggi bilanciare.

**116625-G75-1MMS** Gabbia a Muro 1 Campata



Gabbia Serie Master. Sezione Struttura da mm. 75x75x3,2.  
Dimensioni Ingombro cm. 301x179x270 h.  
Compresa 1 coppia appoggi bilanciare.

**116625-G75-2MMS** Gabbia a Muro 2 Campata

Gabbia Serie Master. Sezione Struttura da mm. 75x75x3,2.  
Dimensioni Ingombro cm. 412,5x179x270 h.  
Compresa 2 coppia appoggi bilanciare.

**116625-G75-3MMS** Gabbia a Muro 3 Campata



Gabbia Serie Master. Sezione Struttura da mm. 75x75x3,2.  
Dimensioni Ingombro cm. 568,5x179x270 h.  
Compresa 2 coppia appoggi bilanciare.

**116625-G75-4MMS** Gabbia a Muro 4 Campata

Gabbia Serie Master.  
Sezione Struttura da mm. 75x75x3,2.  
Dimensioni Ingombro cm. 697,5x179x270 h.  
Compresa 3 coppia appoggi bilanciare.

**116625-G75-5MMS** Gabbia a Muro 5 Campata



## GABBIA PRECOMPOSTA AUTOPORTANTE MOD. MASTER - G75-AMS - MONKEY STATION

Gabbia Serie Master. Sezione Struttura da mm. 75x75x3,2.  
Dimensioni Ingombro cm. 127x190x270 h.  
Compresa 2 coppia appoggi bilanciere.

**116627-G75-1AMS** Gabbia Autoportante Mod. 1AMS



Gabbia Serie Master. Sezione Struttura da mm. 75x75x3,2.  
Dimensioni Ingombro cm. 301x190x270 h.  
Compresa 2 coppia appoggi bilanciere.

**116627-G75-2AMS** Gabbia Autoportante Mod. 2AMS

Gabbia Serie Master. Sezione Struttura da mm. 75x75x3,2.  
Dimensioni Ingombro cm. 412,5x190x270 h.  
Compresa 4 coppia appoggi bilanciere.

**116627-G75-3AMS** Gabbia Autoportante Mod. 3AMS



Gabbia Serie Master.  
Sezione Struttura da mm. 75x75x3,2.  
Dimensioni Ingombro cm. 568,5x190x270 h.  
Compresa 4 coppia appoggi bilanciere.

**116627-G75-4AMS** Gabbia Autoportante Mod. 4AMS

Gabbia Serie Master.  
Sezione Struttura da mm. 75x75x3,2.  
Dimensioni Ingombro cm. 697,5x190x270 h.  
Compresa 6 coppia appoggi bilanciere.

**116627-G75-5AMS** Gabbia Autoportante Mod. 5AMS



## MONTANTI PER GABBIA CROSS S\_MASTER MOD. G75-M

Montante per gabbia Cross Serie Master.  
 Fori di fissaggio su 4 lati.  
 Passo 10.  
 Sezione cm. 7,5x7,5,  
 Spessore mm. 3,2

**116636-G75-M270** Montante H. cm. 270

**116636-G75-M360** Montante H. cm. 360



## PROFILO DI IRRIGIDIMENTO S\_MASTER MOD. 75GU-P

**116641-GU-P105** Profilo di Irrigidimento cm. 105

**116642-GU-P168** Profilo di Irrigidimento cm. 168

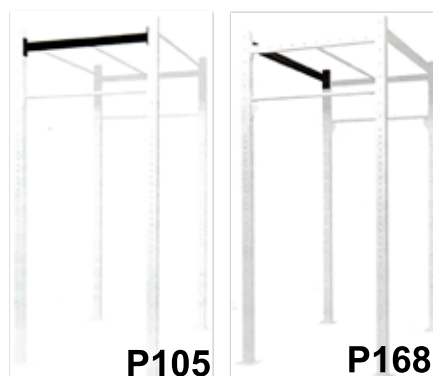

## BARRA PULL-UP S\_MASTER MOD. 75GU-B

Barra Pull-Up o traverse di collegamento  
 per gabbia Cross Serie Master.  
 Sezione cm. 7,5x7,5,  
 Spessore mm. 3,2  
 Larghezza cm. 105 / 168  
 Diam. mm. 32  
 N.B. Necessari per la realizzazione struttura in obliquo.

**116644-GU-B105** Pull-Up cm. 105

**116645-GU-B168** Pull-Up cm. 168

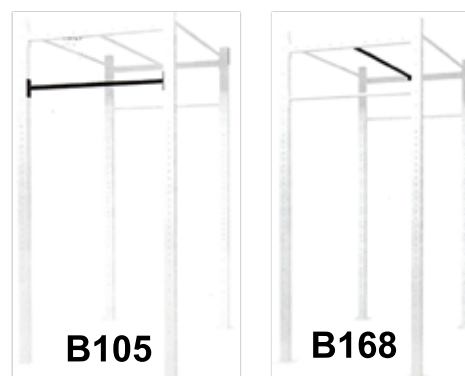

## BARRA PULL-UP RINFORZATA S\_MASTER MOD. 75GU-R

Barra Pull-Up o traverse di collegamento rinforzata  
 per gabbia Cross Serie Master.  
 Sezione cm. 7,5x7,5,  
 Spessore mm. 3,2  
 Larghezza cm. 105  
 Diam. mm. 32.

**116647-GU-105R** Pull-Up Rinforzata cm. 105

**116648-GU-168R** Pull-Up Rinforzata cm. 168



## TELAIO OBLIQUO CROSS S\_MASTE MOD. 75GU-TO2

Telaio obliquo a 45° per esercizi di arrampicata in sospensione per gabbia Cross Master.  
 Sezione cm. 7,5x7,5,  
 Spessore mm. 3,2  
 Componibile con da 1 a 4 traverse di collegamento ( traverse ESCLUSE )  
 lunghe da cm. 108 o 168.



**116650-GU-TO2** Telaio Obliquo

## FERMI DI SICUREZZA BILANCIERE S\_MASTER MOD. AG75-FS

Coppia di Fermi di Sicurezza bilanciare. Serie Master.  
 Sezione cm. 7,5x7,5,  
 Spessore mm. 3,2



**116660-G75-A-P** Fermi di Sicurezza Bilanciere

## COPPIA BARRE DI SICUREZZA S\_MASTER MOD. AG75-BS

Coppia barre di Sicurezza. Serie Master.  
 Sezione cm. 7,5x7,5,  
 Spessore mm. 3,2.  
 Spessore aggancio rapido 6 mm.  
 Lunghezza cm. 168.



**116661-G75-A-BS** Coppia Barre di Sicurezza

## PARALLELE S\_MASTER MOD. AG75-P

Parallele. Serie Master.  
 Sezione cm. 7,5x7,5,  
 Spessore mm. 3,2



**116662-G75-A-P** Parallele

## BERSAGLIO S\_MASTER MOD. 75AGU-B

Bersaglio. Serie Master.  
 Sezione cm. 7,5x7,5,  
 Spessore mm. 3,2



**116664-GU-A-B** Besaglio



## SUPPORTI BILANCIERE S\_MASTER MOMOD. AG75-SB

Coppia Supporti Bilanciere.  
Serie Master.  
Sezione cm. 7,5x7,5,  
Spessore mm. 3,2

**116666-G75-A-SB** Supporto Bilanciere



## LANDMINE DOPPIO S\_MASTER MOD. AGU-LD

Landmine doppio.  
Serie Challenge.  
Snodo cardanico con doppia sede per bilancieri  
con diam. 50 mm.  
Lunghezza cm. 25.  
Ideale per allenamento core.

**116675-GU-A-LD** Landmine Doppio



## GANCIO FUNE S\_MASTER MOD. 75AGU-GC

Gancio per Fune.  
Serie Master.  
Sezione cm. 7,5x7,5,  
Spessore mm. 3,2

**116668-GU-A-GC** Gancio Fune



## MANIGLIA S\_MASTER MOD. 75AGU-M

Maniglia. Serie Master.  
Sezione cm. 7,5x7,5,  
Spessore mm. 3,2.  
Ancorabile ai pali o ad elementi orizzontali per realizzare  
una composizione di prese per calisthenics..

**116670-GU-A-M** Maniglia



## PEDANA STEP UP S\_MASTER MOD. AG75-SU

Pedana Step Up per gabbia Cross Serie Master.  
Sezione cm. 7,5x7,5,  
Spessore mm. 3,2.  
Dimensione Pedana cm. 70x45 con superficie gommata anti scivolo.

**116674-G75-A-SU** Modulo Cable



## MODULO CABLE CROSS S\_MASTER MOD. AGU-CC

Modulo Cable Cross. Serie Master.  
 Pacco pesi in acciaio 80 kg. con carter di protezione laterale.  
 Coppia di maniglie pulley incluse. Sistema di carrucole e pulegge con cuscinetti a sfera HIGH PERFORMANCE.  
 Sistema di cavi in acciaio intrecciato rivestito in polivinile.  
 Struttura tubolare in acciaio rinforzato a sezione quadrata 50x50x2 mm e rettangolare 70x50x2 mm.



**116676-GU-A-CC** Modulo Cable

## BARRA 45° S\_MASTER MOD. AGU-B45

Barra studiata per connettere tra loro 2 telai a 90°.  
 Lunghezza cm. 157.  
 Sezione circolare diam. 32 mm.  
 Barra utilizzabile in abbinamento a 2 moduli cable cross per configurazione dual pulley. viteria 4 set inclusi



**116677-GU-A-B45** Barra 45°

## COPPIA LEVER ARMS S\_MASTER MOD. AG75-LA

Coppia Lever Arms. Serie Master.  
 Sezione cm. 7,5x7,5,  
 Spessore mm. 3,2.  
 Foratura su due lati - diam. 17 mm. passo 10 cm.  
 Movimento estremamente fluido grazie al sistema di pin e boccole.  
 Lunghezza leva cm. 137. 1 maniglia e 1 porta dischi inclusi per ogni leva.



**116678-G75-LA** Fermi di Sicurezza Bilanciere

## SET DI FISSAGGIO ACCESSORI S\_MASTER MOD. AGU-SFAC

Utilizzabile in abbinamento al profilo orizzontale, come supporto per anelli e corda da arrampicata.  
 Viteria 1 set inclusi.



**116672-GU-A-SFAC** Set di Fissaggio Supporto Accessori

## PROFILO ORIZZONTALE S\_MASTER MOD. AGU-PO

Profilo Orizzontale. Serie Challenge.  
 Sezione cm. 6x6,  
 Spessore mm. 3,2.  
 Lunghezza cm. 110.  
 Utilizzabile in abbinamento al set di fissaggio, come supporto per anelli e corda da arrampicata.  
 Viteria 2 set inclusi.



**116671-GU-A-PO** Profilo Orizzontale Supporto Accessori

## VASSOIO PER ACCESSORI S\_MASTER MOD. AGU-V

Supporto per Accessori sia per la serie MASTER  
 Caratteristiche : Lunghezza 1068 / 1668mm.  
 Profondità 330 mm  
 Spessore 2 mm  
 3 staffe di sostegno incluse  
 Foratura staffe ø 13 mm - passo 10 cm.  
 La doppia foratura consente di fissare il vassoio in posizione parallela a terra o inclinata, per riporre i manubri.  
 Completare il montaggio con una barra pull up



**116656-GU-A-V105** Vassoio Lungh. cm. 105

**116657-GU-A-V168** Vassoio Lungh. cm. 168

## DIVISORIO VASSOIO 105 / 168 S\_MASTER MOD. AGU-D

DIVISORE : Supporto per Accessori per separare dischi peso, sia per VASSOIO 105 / 168.  
 Caratteristiche :  
 Profondità 337 mm  
 1 set viteria inclusi.

**116658-GU-A-D** Divisorio Vassoio



## GANCIO S\_MASTER MOD. AGU-G

GANCIO : Supporto per Accessori sia per la serie MASTER  
 Caratteristiche : Lunghezza 300 mm  
 Sezione circolare diam. 12 mm - 2 set viteria inclusi.

**116659-GU-A-G** Gancio



## PORTA DISCHI BODY PUMP S\_MASTER MOD. AGU-PDBP

PORTA DISCHI BODY PUMP : Supporto per Accessori sia per la serie MASTER  
 Caratteristiche : Lunghezza 250 mm  
 Spessore 2 mm  
 Sezione circolare diam. 29 mm.  
 Utilizzabili per dischi con foro da diam. 30 mm - 2 set viteria inclusi.

**116692-GU-A-PDBP** Porta Dischi Body Pump



## PORTA DISCHI OLIMPIONICI S\_MASTER MOD. AGU-PDO

PORTA DISCHI OLIMPIONICI : Supporto per Accessori sia per la serie MASTER  
 Caratteristiche : Lunghezza 400 mm  
 Spessore 3 mm  
 Sezione circolare diam. 49 mm.  
 Utilizzabili per dischi con foro da diam. 50 mm - 2 set viteria inclusi.

**116693-GU-A-PDO** Porta Dischi Olimpionici



## MONTANTI S\_MASTER MOD. G75-M

MONTANTI - serie MASTER  
 Caratteristiche : Sezione quadrata 75x75x3,2 mm  
 Altezza 120 / 180 cm  
 Foratura su due lati -  $\varnothing$  13 mm passo 10 cm.  
 Piastra di base per collegamento a terra 660x75x3,2 mm

**116695-G75-M120** Montante H. cm. 120

**116696-G75-M180** Montante H. cm. 180

**116698-GU-A-RT** Ruota di trasporto



## MONTANTI E PROFILI PER GABBIE PER ESTERNO MOD. **SERIE MASTER OUTDOOR - G075**

### MONTANTI S\_MASTER OUTDOOR MOD. **G075-M**

Montante per gabbia Cross Serie Master OUTDOOR.  
Sezione cm. 7,5x7,5, Spessore mm. 3,2.  
Trattamento di zincatura elettrolitica e verniciatura a polvere epossidiche color ARANCIO per utilizzo outdoor.  
Collegamento a terra tramite piastra di base 160x160 mm. spessore 6 mm.

**116680-OG75-M270** Montante H. cm. 270

**116680-OG75-M360** Montante H. cm. 360



### PROFILO DI IRRIGIDIMENTO S\_MASTER OUTDOOR MOD. **G075-P**

Profilo di irrigidimento per gabbia Cross Serie Master OUTDOOR.  
Sezione cm. 6x6, Spessore mm. 3,2.  
Larghezza cm. 105./ 168  
Trattamento di zincatura elettrolitica e verniciatura a polvere epossidiche color ARANCIO per utilizzo outdoor.  
Foratura su due lati. Diam. 13 mm. - passo 10 cm.  
Viteria 4 set inclusi.

**116683-OG75-P105** Profilo di Irrigidimento cm. 105

**116684-OG75-P168** Profilo di Irrigidimento cm. 168



### TELAIO OBLIQUO S\_MASTER OUTDOOR MOD. **G075-TO2**

Telaio Obliquo per gabbia Cross Serie Master OUTDOOR.  
Sezione cm. 6x6, Spessore mm. 3,2.  
Trattamento di zincatura elettrolitica e verniciatura a polvere epossidiche color ARANCIO per utilizzo outdoor. Il Telaio in obliquo a 45° permette di comporre Monkey Station se collegato con le staffe dedicate. Utilizzando singolarmente in abbinamento al gancio per appendere sacco o corda da arrampicata.  
Viteria 2 set Inclusi.

**116686-OG75-TO2** Telaio Obliquo



## MONTANTI E PROFILI PER GABBIE PER ESTERNO MOD. **SERIE MASTER OUTDOOR - G075**





FOTO  
INTRODUZIONE  
CARDIO  
MACCHINARI  
ISOTOMICI  
PROFESSIONALI

### TAPIS ROULAND PROFESSIONALE MOD. TRX-9500

Motore 6/9 (Peak) HP AC - Velocità 0,8 - 25,0 Km/h con incremento di 0,1 km/h  
 Inclinazione -2%/18% su 21 livelli.  
 Piano di corsa 600 x 1600 mm.  
 nastro Siegling ad alta scorrevolezza e silenziosità.  
 Console : 3 Display Led retro-illuminati white backlight.  
 Hand pulse.  
 Ricevitore wireless per fascia cardio integrato.  
 Dotazioni : Casse acustiche, Bluetooth e ingresso USB per ricarica dispositivi.  
 Supporto per smartphone / table.  
 Rilevamento di sicurezza ad infrarossi.  
 Dimensione Aperto cm. 221,7x 98,2x152,3 ( non richiudibile )  
 Peso max utilizzatore 180 kg.

**500111-TRX9500** Tapis Rouland Professionale



### TAPIS ROULAND PROFESSIONALE MOD. TRX-9000

Motore 6/8 (Peak) HP AC - Velocità 0,5 - 24,0 Km/h con incremento di 0,1 km/h  
 Inclinazione 19% su 20 livelli.  
 Piano di corsa 560 x 1600 mm  
 nastro Siegling ad alta scorrevolezza e silenziosità.  
 Console : 7 Display Led retro-illuminati Blu backlight.  
 Hand pulse.  
 Ricevitore Polar wireless per fascia cardio integrato.  
 Dotazioni : Casse acustiche, ingresso USB ed ingresso per lettori MP3.  
 Dimensione Aperto cm. 216x93x172 ( non richiudibile )  
 Peso max utilizzatore 180 kg.

**500112-TRX9000** Tapis Rouland Professionale



### TAPIS ROULAND PROFESSIONALE MOD. TRX-8500

Motore 5/7 (Peak) HP AC - Velocità 1,0 - 22,0 Km/h con incremento di 0,1 km/h  
 Inclinazione 15% su 15 livelli.  
 Piano di corsa 560 x 1600 mm  
 nastro Siegling ad alta scorrevolezza e silenziosità.  
 Console : 6 Display Led retro-illuminati Blu backlight.  
 Hand pulse.  
 Ricevitore Polar wireless per fascia cardio integrato.  
 Dotazioni : Casse acustiche, ingresso USB ed ingresso per lettori MP3.  
 Dimensione Aperto cm. 205x92x163 ( non richiudibile )  
 Peso max utilizzatore 160 kg.

**500113-TRX8500** Tapis Rouland Professionale



## TAPIS ROULAND PROFESSIONALE MOD. **TRX-SPEED CROSS**

Sistema di alimentazione Autoalimentato tramite generatore elettrico integrato non necessita di collegamento alla rete elettrica.  
 Sistema di frenaggio magnetico ad induzione e regolazione elettronica dello sforzo su 12 livelli  
 Scorrimento nastro su cuscinetti a sfera  
 Console: Display LCD retro-illuminato blue backlight  
 Rilevazione cardio tramite hand pulse  
 Ricevitore wireless per fascia cardio integrato  
 Informazioni fornite dalla console: velocità - frequenza cardiaca  
 distanza - tempo - consumo calorico - n° passi  
 Programmi 36 predefiniti  
 Peso massimo utilizzatore 150 Kg.  
 Piano di corsa curvo cm. 48x160  
 Dimensioni aperto cm. 187x93,5x166.



**500116-TRX-SP\_CR** Tapis Rouland Prof.

## TAPIS ROULAND MAGNETICO PROF. MOD. **TRX-POWER MAG**

Tapis Roulant MAGNETICO con sistema di frenaggio magnetico su 8 posizioni, massa volante kg. 20 con doppio volante, inclinazione manuale su 3 livelli, superficie piano di corsa cm. 46x125, peso massimo utilizzatore kg. 180, Console a lcd display, ricevitore wireless per fascia cardio integrato. Dimensioni Aperto : cm. 140x76,5x144,5.



**500121-POWER MAG** Tapis Rouland Magnetico Prof.

## ELLITTICA PROFESSIONALE MOD. **ERX-9000**

Ergometro autoalimentato tramite generatore elettrico integrato - non necessita di collegamento alla rete elettrica. Sistema di frenaggio magnetico ad induzione e regolazione elettronica dello sforzo su 32 livelli.  
 Console : 6 Display Led red + 1 Display con grafico a led green. Hand pulse.  
 Ricevitore Polar wireless per fascia cardio integrato.  
 Poggiatesta :extra large per una posizione di allenamento ottimale e confortevole.  
 Peso max utilizzatore 180 kg.  
 Dimensione cm. 202x64x182

**500211-ERX9000** Ellittica Professionale



## VOGATORE AIR CROSS PROFESSIONAL MOD. **RWX-AIR CROSS**

Sistema di frenaggio/resistenza ad aria - Sistema di alimentazione tramite generatore elettrico integrato on necessita di collegamento alla rete elettrica  
 Sedile vogatore a rulli con cuscinetti a sfera su binario in alluminio  
 Poggiapiedi ergonomici con lunghezza regolabile e con cinturino fermapiede  
 Informazioni numero vogate/min e totali, calorie, tempo, distanza, distanza/vogata, tempo/500 mt, pulse e  
 Programmi di allenamento: game, time, distance, calories, 3 interval (serie selezionabili da 1 a 99), user, Watt.  
 Console con display LCD - blue backlight - supporto per smartphone in dotazione  
 Rilevazione cardio ricevitore wireless per fascia cardio integrato  
 Peso massimo utilizzatore 150 Kg  
 Dimensioni del prodotto cm. 240x62x106.

**500261-RWX-AI\_CR** Vogatore Professionale

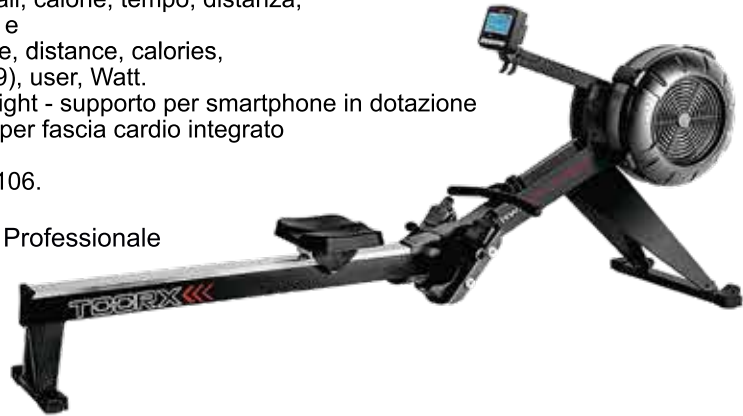

## VOGATORE SKI TRAINER PROFESSIONALE MOD. **SKK-SKI CROSS**

Sistema di alimentazione autoalimentato tramite generatore elettrico integrato.  
 Non necessita di collegamento alla rete elettrica  
 Sistema di frenaggio ad aria per un movimento estremamente fluido e scorrevole  
 Regolazione dello sforzo su 9 livelli  
 Sistema di cavi in Dyneema (Gel Spun Polyethylene) con rivestimento ultra resistente  
 Maniglie ergonomiche con superficie anti sudore e sistema di rotazione di 180°  
 L'utilizzo dello Ski Trainer richiede il fissaggio a muro o ad una gabbia

OPTIONAL PEDANA PER UTILIZZO AUTOPORTANTE  
 Peso pedana 15 kg  
 Dimensione pedana 1260 x 590 x 40 mm  
 Dimensioni prodotto con pedana 1260 x 590 x 2190 mm

**500116-TRX-SP\_CR** Vogatore Ski Trainer Professionale.

**500268-PED-SK\_CR** Optional Pedana Autoportante



## BIKE RECUMBENT PROFESSIONALE MOD. **BRX-R9000**

Ergometro autoalimentato tramite generatore elettrico integrato - non necessita di collegamento alla rete elettrica.  
 Sistema di frenaggio magnetico ad induzione e regolazione elettronica dello sforzo su 32 livelli.  
 Console : 6 Display Led red + 1 Display con grafico a led green. Hand pulse.  
 Ricevitore Polar wireless per fascia cardio integrato.  
 Peso max utilizzatore 180 kg.  
 Dimensione cm. 103x56x149

**500311-BRX-R9000** Bike Recumbent Prof.





## BIKE PROFESSIONALE MOD. **BRX-9000**

Ergometro autoalimentato tramite generatore elettrico integrato - non necessita di collegamento alla rete elettrica.

Sistema di frenaggio magnetico ad induzione e regolazione elettronica dello sforzo su 32 livelli.

Console : 6 Display Led red + 1 Display con grafico a led green.

Hand pulse. Ricevitore Polar wireless per fascia cardio integrato.

Regolazione dello sforzo : elettronica su 32 livelli

Pedali : extra large ed ergonomici per un comfort ottimale

Peso max utilizzatore 180 kg.

Dimensione cm. 110x59x148

**500331-BRX9000** Bike Professionale



## BIKE SPIN INDOOR PROFESSIONALE MOD. **SRX-7500**

Sistema di frenaggio a tampone con feltri e leva di sicurezza per il bloccaggio rapido.

Console : 6 Display Led red + 1 Display con grafico a led green.

Hand pulse. Ricevitore Polar wireless per fascia cardio integrato.

Peso max utilizzatore 180 kg.

Dimensione cm. 110x59x148

**500351-SRX7500** Bike Spin Indoor Professionale

**500352** OPTIONAL Computer + Fascia Cardio



## BIKE AD ARIA OCTANE AIR DYNE ADX MOD. **OCT-ADX**

Trasmissione a cinghia - Regolazione dello sforzo Livelli di resistenza infiniti dipendenti dalla resistenza dell'aria. Ventola con 26 pale radiali.

Anello di inerzia sulla ventola per un perfetto bilanciamento

Computer con LCD : con contagiri con innovativa funzione

che assicura un'estrema accuratezza nell'indicazione della potenza (watt)

Visualizzazione tempo, distanza, calorie, rpm, watts, pulsazioni,

velocità + 9 programmi pre impostati: manuale - Intervall 20/10

Intervall 30/90 – Intervall personalizzabile

Ricevitore wireless per fascia cardio integrato

DOTAZIONI : Air Diverter (Deflettore aria per AD-X)

e Porta borraccia inclusi

Peso max utilizzatore 160 Kg

Dimensioni del prodotto cm. 140x66x135.

**500361-OCT-ADX** Bike ad Aria Air Dyne ADX



## BIKE AD ARIA SCHWINN AIR DYNE AD8 MOD. SCH-AD8

Sistema di trazione cinghia singola  
 Computer con LCD: Display LCD ad alta risoluzione con innovativa funzione che assicura un'estrema accuratezza nell'indicazione della potenza (watt)  
 Informazioni Visualizzazione tempo, distanza, calorie, rpm, watts, pulsazioni, velocità + 9 programmi pre impostati: manuale Intervall 20/10 – Intervall 30/90 – Intervall personalizzabile  
 Dotazione Porta borraccia incluso  
 Sellino anatomico regolabile in altezza / profondità  
 Resistenza ad aria con infiniti livelli di regolazione.  
 Ventola con 26 pale radiali  
 Ricevitore wireless per fascia cardio integrato  
 Peso max utilizzatore 160 Kg.



**500366-SCH-AD8** Bike ad Aria Air Dyne AD8

## STAIR CLIMBER MOD. CLX-9000MOD. CLX-9000

Sistema di trasmissione combinata a catene e cinghia sincrona per un controllo della velocità più preciso.  
 Velocità: 30-172 steps/m .  
 Console : 6 Display Led green. - Hand pulse.  
 Ricevitore Polar wireless per fascia cardio integrato.  
 Dotazioni : Ventilatore e tasto d'arresto di emergenza.  
 Peso max utilizzatore 180 kg.  
 Dimensione cm. 160x97x223



**500411-CLX9000** Stair Climber - CLX-9000

## SMITH MACHINE MULTIPOWER CONTROBILANCIATA MOD. **WLX-6500**

MULTIPOWER : Bilanciere guidato controbilanciato tramite apposito sistema di contrappesi.  
Supporti bilanciere montati su cuscinetti a sfera HIGH PERFORMANCE LM30 con boccola lineare per garantire uno scorrimento preciso e progressivo. Guide scorrimento bilanciere in acciaio pieno  $\varnothing$  30 mm. Struttura tubolare in acciaio rinforzato a sezione ovale 100x50 mm spessore 3 mm. Peso massimo caricabile su bilanciere 200 Kg. Verniciatura doppia a polveri epossidiche, antigraffio. Dimensione cm. 245x144x249.

### 500511-WLX6500B

Multipower - WLX-6500B - Black



### 500512-WLX6500S

Multipower - WLX-6500S - Silver



## SMITH MACHINE MULTIPOWER MOD. **WLX-6000**

MULTIPOWER : Supporti bilanciere montati su cuscinetti a sfera HIGH PERFORMANCE LM30 con boccola lineare per garantire uno scorrimento preciso e progressivo.  
Guide scorrimento bilanciere in acciaio pieno  $\varnothing$  30 mm. Peso massimo caricabile su bilanciere 200 Kg. Struttura tubolare in acciaio rinforzato a sezione ovale 100x50 mm - spessore 3 mm. Verniciatura doppia a polveri epossidiche, antigraffio. Dimensione cm. 245x144x249.

### 500516-WLX6000B

Multipower - WLX-6000B - Black



### 500517-WLX6000S

Multipower - WLX-6000S - Silver



## PRESSA GAMBE INCLINATA MOD. **WBX-4000**

PRESSA X GAMBE INCLINATA : Pedana montata su cuscinetti a sfera HIGH PERFORMANCE LM35 con boccola lineare per garantire uno scorrimento preciso e progressivo. Guide scorrimento in acciaio pieno  $\varnothing$  35 mm. Cuscineria spessore 65 mm. Schienale con inclinazione regolabile su 3 posizioni. Struttura tubolare in acciaio rinforzato a sezione ovale 114x65 mm - spessore 3 mm. Verniciatura doppia a polveri epossidiche, antigraffio. Carico massimo Struttura kg. 450  
Peso max utilizzatore 150 kg. Dimensione cm. 240x166x132,5: cm. 145x88x214

### 500711-WBX4000B

Pressa Gambe Inclinata - WBX-4000B - Black



### 500712-WBX4000S

Pressa Gambe Inclinata - WBX-4000S - Silver



## LEG PRESS MOD. **FWX-6000**

LEG PRESS: Struttura di collegamento a quadrilatero per un'ergonomia ottimale.

Sistema di cuscinetti power grade per garantire uno scorrimento preciso e progressivo.

Cuscini n schiuma ad alta densità che si adattano alla forma del corpo dell'utilizzatore garantendo sostegno e un comfort ottimale. Pedana di Spinta di grandi dimensioni.

Struttura tubolare in acciaio rinforzato a sezione ovale piatta 50x120 mm e 40x80 mm - spessore 3 mm.

Verniciatura doppia a polveri epossidiche, antigraffio.

Dimensioni cm. 202x192,5x169.



500911-FWX6000 Leg Press - FWX-6000

## CHEST PRESS MOD. **FWX-5800**

CHEST PRESS - CARICO LIBERO : Struttura tubolare in acciaio rinforzato a sezione ovale piatta 50x120 mm e 40x80 mm - spessore 3 mm.

Bracci di movimento in acciaio rinforzato a sezione circolare  $\varnothing$  114 mm spessore 3 mm.

Cuscini in schiuma ad alta densità che si adattano alla forma del corpo dell'utilizzatore garantendo sostegno e un comfort ottimale.

Movimento indipendente dei bracci e angolo di spinta divergente per un'attività muscolare intensa ed efficace

Maniglie ergonomiche in alluminio .

Sistema di cuscinetti power grade per garantire uno scorrimento preciso e progressivo. Carico massimo Struttura kg. 200

Peso max utilizzatore 150 kg

Dimensione cm. 188x176x184.



500916-FWX5800 Chest Press - FWX-5800



## PULL DOWN MOD. FWX-5600

PULL DOWN - CARICO LIBERO : Struttura tubolare in acciaio rinforzato a sezione ovale piatta 50x120 mm e 40x80 mm spessore 3 mm.

Bracci di movimento in acciaio rinforzato a sezione circolare  $\varnothing$  114 mm - spessore 3 mm.

Cuscini in schiuma ad alta densità che si adattano alla forma del corpo dell'utilizzatore garantendo sostegno e un comfort ottimale.

Movimento indipendente dei bracci e angolo di spinta divergente per un'attività muscolare intensa ed efficace

Maniglie ergonomiche in alluminio .

Sistema di cuscinetti power grade per garantire uno scorrimento preciso e progressivo.

Carico massimo Struttura kg. 200

Peso max utilizzatore 150 kg.

Dimensione cm. 121x192x197.



**500921-FWX5600** Pull Down - FWX-5600

## SHOULDER PRESS MOD. FWX-5400

SHOULDER PRESS - CARICO LIBERO

Struttura tubolare in acciaio rinforzato a sezione ovale piatta 50x120 mm e 40x80 mm - spessore 3 mm.

Bracci di movimento in acciaio rinforzato a sezione circolare  $\varnothing$  114 mm - spessore 3 mm.

Cuscini in schiuma ad alta densità che si adattano alla forma del corpo dell'utilizzatore garantendo sostegno e un comfort ottimale.

Movimento indipendente dei bracci e angolo di spinta divergente per un'attività muscolare intensa ed efficace

Maniglie ergonomiche in alluminio.

Sistema di cuscinetti power grade per garantire uno scorrimento preciso e progressivo.

Carico massimo Struttura kg. 200

Peso max utilizzatore 150 kg.

Dimensione cm. 141x124x158.



**500926-FWX5400** Shouder Press - FWX-5400

## ROW MACHINE MOD. FWX-5200

ROW MACHINE - CARICO LIBERO :

Struttura tubolare in acciaio rinforzato a sezione ovale piatta 50x120 mm e 40x80 mm - spessore 3 mm.

Bracci di movimento in acciaio rinforzato a sezione circolare  $\varnothing$  114 mm - spessore 3 mm.

Cuscini in schiuma ad alta densità che si adattano alla forma del corpo dell'utilizzatore garantendo sostegno e un comfort ottimale.

Movimento indipendente dei bracci e angolo di spinta divergente per un'attività muscolare intensa ed efficace

Maniglie ergonomiche in alluminio .

Sistema di cuscinetti power grade per garantire uno scorrimento preciso e progressivo.

Carico massimo Struttura kg. 200

Peso max utilizzatore 150 kg.

Dimensione cm. 137x143x129.



**500931-FWX5200** Row Machine - FWX-5200



## PANCA INCLINATA OLYMPIC MOD. **WBX-3800**

PANCA INCLINATA OLYMPIC : Supporti bilanciari con protezione UHMW (Ultra High Molecular Weight). Dotata di una pedana ampia e stabile per un'assistenza sicura durante l'esercizio. Cuscineria spessore 65 mm. Struttura tubolare in acciaio rinforzato a sezione ovale 100x50 mm spessore 3 mm. Verniciatura doppia a polveri epossidiche, antigraffio. Carico massimo Struttura kg. 265 - Peso max utilizzatore 135 kg. Dimensione cm. 201x168x140

### 500811-WBX3800B

Panca Inclinata Olympic - WBX-3800B - Black



### 500812-WBX3800S

Panca Inclinata Olympic - WBX-3800S - Silver



## DUAL PULLEY MOD. **CSX-5000**

DUAL PULLEY: Sistema di cavi in acciaio intrecciati rivestiti in poliuretano.

Carico di rottura 2000 Kg.

Sistema di Carrucole su cuscinetti a sfera HIGH PERFORMANCE.

Dotazione: lat bar, coppia maniglie, pulley, barra tricipiti angolata e corda doppia per tricipiti. Il pacco pesi è formato da 2 colonne da ben 100 kg con carter di protezione laterale. Dimensioni cm. 242x132x53.



500611-CSX5000B Dual Puley- CSX-5000

## PANCA DECLINATA OLYMPIC MOD. **WBX-3600**

PANCA DECLINATA OLYMPIC : Supporti bilanciari con protezione UHMW (Ultra High Molecular Weight). Cuscineria spessore 65 mm. Struttura tubolare in acciaio rinforzato a sezione ovale 100x50 mm spessore 3 mm. Verniciatura doppia a polveri epossidiche, antigraffio. Carico massimo Struttura kg. 265 - Peso max utilizzatore 135 kg. Dimensione cm. 232x163x130

### 500816-WBX3600B

Panca Declinata Olympic - WBX-3600B - Black



### 500817-WBX3600S

Panca Declinata Olympic - WBX-3600S - Silver



## PANCA PIANA OLYMPIC MOD. **WBX-3400**

PANCA PIANA OLYMPIC : Supporti bilanciati con protezione UHMW (Ultra High Molecular Weight). Cuscineria spessore 65 mm. Struttura tubolare in acciaio rinforzato a sezione ovale 100x50 mm spessore 3 mm. Verniciatura doppia a polveri epossidiche, antigraffio. Carico massimo Struttura kg. 265 - Peso max utilizzatore 135 kg. Dimensione cm. 172x167x120.

### 500821-WBX3400B

Panca Piana Olympic - WBX-3400B - Black



### 500822-WBX3400S

Panca Piana Olympic - WBX-3400S - Silver



## PANCA ADDOMINALE REGOLABILE MOD. **WBX-3200**

PANCA ADDOMINALE REGOLABILE : Cuscineria spessore 65 mm. Struttura tubolare in acciaio rinforzato a sezione ovale 100x50 mm - spessore 3 mm. Verniciatura doppia a polveri epossidiche, antigraffio. Peso max utilizzatore 150 kg. Dimensione cm. 174x63x104.

### 500826-WBX3200B

Panca Addominale - WBX-3200B - Black



### 500827-WBX3200S

Panca Addominale - WBX-3200S - Silver



## PANCA CALF RAISE REGOLABILE MOD. **WBX-3000**

PANCA CALF RAISE REGOLABILE : Cuscineria spessore 65 mm. Struttura tubolare in acciaio rinforzato a sezione ovale 100x50 mm - spessore 3 mm. Verniciatura doppia a polveri epossidiche, antigraffio. Carico massimo Struttura kg. 270 - Peso max utilizzatore 150 kg. Dimensione cm. 127x50x62.

### 500831-WBX3000B

Panca Calf Raise - WBX-3000B - Black



### 500832-WBX3000S

Panca Calf Raise - WBX-3000S - Silver



## STRUTTURA CHIN/DIP/LEG RAISE MOD. **WBX-2800**

STRUTTURA CHIN/DIP/LEG RAISE : Cuscineria spessore 65 mm. Struttura tubolare in acciaio rinforzato a sezione ovale 100x50 mm - spessore 3 mm. Verniciatura doppia a polveri epossidiche, antigraffio. Peso max utilizzatore 150 kg. Dimensione cm. 140x76x224.

### **500836-WBX2800B**

Struttura Chin/Dip/Leg - WBX-2800B - Black



### **500812-WBX3800S**

Struttura Chin/Dip/Leg - WBX-2800S - Silver



## PANCA LOMBARE REGOLABILE MOD. **WBX-2600**

PANCA LOMBARE REGOLABILE : Cuscineria spessore 65 mm. Maniglia e ruote per trasporto. Struttura tubolare in acciaio rinforzato a sezione ovale 100x50 mm - spessore 3 mm. Verniciatura doppia a polveri epossidiche, antigraffio. Peso max utilizzatore 150 kg. Dimensione cm. 131,5x98x92..

### **500841-WBX2600B**

Panca Lombare - WBX-2600B - Black



### **500842-WBX2600S**

Panca Lombare - WBX-2600S - Silver



## PANCA SCOTT REGOLABILE MOD. **WBX-2400**

PANCA SCOTT REGOLABILE : Cuscineria spessore 65 mm. Struttura tubolare in acciaio rinforzato a sezione ovale 100x50 mm - spessore 3 mm. Verniciatura doppia a polveri epossidiche, antigraffio. Carico massimo Struttura kg. 265 - Peso max utilizzatore 135 kg. Dimensione cm. 90x70x90.

### **500846-WBX2400B**

Panca Scott Reg. - WBX-2400B - Black



### **500847-WBX2400S**

Panca Scott Reg. - WBX-2400S - Silver



## PANCA REGOLABILE MOD. **WBX-2200**

PANCA REGOLABILE : Cuscineria spessore 65 mm. Maniglia e ruote per il trasporto.  
Struttura tubolare in acciaio rinforzato a sezione ovale 100x50 mm - spessore 3 mm.  
Verniciatura doppia a polveri epossidiche, antigraffio. Carico massimo Struttura kg. 265.  
Peso max utilizzatore 135 kg. Dimensione cm. 135x83x42.

### 500851-WBX2200B

Panca Regolabile - WBX-2200B - Black



### 500852-WBX2200S

Panca Regolabile - WBX-2200S - Silver



## PANCA PIANA MOD. **WBX-2000**

PANCA PIANA : Cuscineria spessore 65 mm. Maniglia e ruote per il trasporto.  
Struttura tubolare in acciaio rinforzato a sezione ovale 100x50 mm - spessore 3 mm.  
Verniciatura doppia a polveri epossidiche, antigraffio. Carico massimo Struttura kg. 265  
Peso max utilizzatore 135 kg. Dimensione cm. 120,9x52x44,6.

### 500856-WBX2000B

Panca Piana - WBX-2000B - Black



### 500857-WBX2000S

Panca Piana - WBX-2000S - Silver



## COPPIA SUPPORTI SQUAT STAND MOD. **WLX-3000**

Caratteristiche : ALTEZZA J-CUP / SAFETY SPOTTER ARM regolabile 450-1890 mm su 25 livelli interasse 60 mm  
J-CUP/SAFETY SPOTTER ARMS Extra strong spessore 8 mm con protezione UHMW - DOTAZIONI: 2 j-cups, 2 safety spotter arms, 2 barre porta pesi, 4 ruote di trasporto.  
Struttura a sezione quadrata 75x75 mm - spessore 3,2 mm  
Carico Max Struttura Kg. 300  
Peso Max Utilizzatore Kg. 150  
Dimensione Prodotto cm. 86x64x194

500926-WLX3000 Coppia Supporti- WLX-3000 - Black





## SQUAT STAND - 6 BARRE PER ELASTICI MOD. **WLX-3200**

Caratteristiche : ALTEZZA J-CUP / SAFETY SPOTTER ARM regolabile 450-1890 mm su 25 livelli interasse 60 mm  
 J-CUP/SAFETY SPOTTER ARMS Extra strong spessore 8 mm con protezione UHMW (Ultra High Molecular Weight)  
 DOTAZIONI: 2 j-cups, 2 safety spotter arms, 2 barre porta pesi, 6 barre in acciaio per fasce elastiche, barra trazioni  
 Carico Max Struttura Kg. 300  
 Peso Max Utilizzatore Kg. 150  
 Dimensione Prodotto cm. 161x127x235



**500921-WLX3200** Squat Stand - WLX-3200 - Black

## HALF RACK - TRALICCIO MULTIPRESA SUPERIORE MOD. **WLX-3400**

Caratteristiche : ALTEZZA J-CUP / SAFETY SPOTTER ARM regolabile 450-1890 mm su 25 livelli interasse 60 mm  
 J-CUP/SAFETY SPOTTER ARMS Extra strong spessore 8 mm con protezione UHMW (Ultra High Molecular Weight)  
 DOTAZIONI: 2 j-cups, 2 safety spotter arms, 2 barre porta pesi, 6 barre in acciaio per fasce elastiche, barra trazioni  
 Carico Max Struttura Kg. 300  
 Peso Max Utilizzatore Kg. 150  
 Dimensione Prodotto cm. 161x127x235 957-4



**500916-WLX3400** Half Rack - WLX-3400 - Black

## POWER RACK - TRALICCIO MULTIPRESA SUPERIORE MOD. **WLX-3600**

Caratteristiche : ALTEZZA J-CUP regolabile 450-1890 mm su 25 livelli interasse 60 mm - J-CUP Extra strong spessore 6 mm con protezione UHMW (Ultra High MolecularWeight)  
 DOTAZIONI: 2 j-cups, 2 safety bars, traliccio trazioni  
 Struttura a sezione quadrata 75x75 mm - spessore 3,2 mm  
 Carico Max Struttura Kg. 300  
 Peso Max Utilizzatore Kg. 150  
 Dimensione Prodotto cm. 146,3x121x232,2



**500910-WLX3600** Power Rack - WLX-3600 - Black





FOTO  
INTRODUZIONE  
CARDIO  
MACCHINARI  
ISOTOMICI  
SEMI  
PROFESSIONALI

## TAPIS ROULAND SEMI PROFESSIONALE MOD. TRX-3000

Caratteristiche: Motore 4,5/7 (Peak) HP AC - Velocità 1,0 - 22,0 Km/h con incremento di 0,1 km/h - Inclinazione elettrica 13% su 15 livelli  
 Piano di corsa cm. 60x156  
 Peso max utilizzatore 160 kg.  
 Programmi : 16 predefiniti, 3 user, body fat tester, HRC  
 Console: velocità frequenza cardiaca - distanza - tempo inclinazione - consumo calorico - 7 display LED red + 1 display con grafico a LED red  
 Rilevazione cardio hand pulse - Ricevitore Polar wireless per fascia cardio integrato.  
 Dotazioni multimediali: ingresso per lettore MP3 e casse acustiche  
 Dimensione Aperto : cm. 208x85x152



**501111-TRX3000** Tapis Rouland - TRX-3000

## ELLITTICA CON VOLANO ANTERIORE MOD. ERX-3500

Ergometro con sistema di frenaggio magnetico ad induzione e regolazione elettronica dello sforzo su 32 livelli - Massa volanica 20 kg  
 Peso massimo utilizzatore 160 Kg  
 Computer: Display LCD - white backlight - supporto per smartphone e tablet in dotazione  
 Console con inclinazione regolabile micrometrica - velocità, calorie, tempo, distanza, pulse, RPM, programma in uso + Programmi: Manuale, 12 predefiniti, Recovery, Race, 4 user, 4 HRC, Watt  
 sistema Bluetooth intelligente integrato che consente di usufruire delle app più motivanti e divertenti (specifiche per l'allenamento outdoor).  
 Include iConsole + App con mappe, itinerari, fitness plan e dati di allenamento.  
 Compatibile con Kinomap fitness App (abbonamento non incluso)  
 Rilevazione cardio tramite hand pulse.  
 Ricevitore wireless per fascia cardio integrato  
 Poggiapiedi extra large per una posizione di allenamento ottimale e confortevole  
 Dimensioni del prodotto cm. 176x70x173.



**501121-ERX3500** Ellittica - ERX-3500

## ELLITTICA CON VOLANO POSTERIORE MOD. ERX-3000

Ergometro con sistema di frenaggio magnetico ad induzione e regolazione elettronica dello sforzo su 32 livelli - Massa volanica 18 kg  
 Peso massimo utilizzatore 160 Kg  
 Computer: Display LCD - white backlight  
 supporto per smartphone e tablet in dotazione  
 Console con inclinazione regolabile micrometrica - velocità, calorie, tempo, distanza, pulse, RPM, programma in uso + Programmi: Manuale, 12 predefiniti, Recovery, Race, 4 user, 4 HRC, Watt  
 sistema Bluetooth intelligente integrato che consente di usufruire delle app più motivanti e divertenti (specifiche per l'allenamento outdoor).  
 Include iConsole+ App con mappe, itinerari, fitness plan e dati di allenamento.  
 Compatibile con Kinomap fitness App (abbonamento non incluso)  
 Rilevazione cardio tramite hand pulse.  
 Ricevitore wireless per fascia cardio integrato  
 Poggiapiedi extra large per una posizione di allenamento ottimale e confortevole  
 Dimensioni del prodotto cm. 145x64x170.



**501126-ERX3000** Ellittica - ERX-3000

## BIKE RECUMBENT MOD. BRX-R3000

Ergometro con sistema di frenaggio magnetico ad induzione e regolazione elettronica dello sforzo su 32 livelli - Massa volante 16 kg - Peso massimo utilizzatore 160 kg  
 Console con inclinazione regolabile micrometrica  
 Informazioni: velocità, calorie, tempo, distanza, pulse, RPM, programma in uso + Programmi: Manuale, 12 predefiniti, Recovery, Race, 4 user, 4 HRC, Watt App Ready sistema Bluetooth intelligente integrato che consente di usufruire delle app più motivanti e divertenti specifiche per l'allenamento con bike.  
 Include iConsole+ App con mappe, itinerari, fitness plan e dati di allenamento.  
 Compatibile con Kinomap fitness App (abbonamento non incluso) - Sedile con regolazione orizzontale  
 Rilevazione cardiaca tramite hand pulse.  
 Ricevitore Polar wireless per fascia cardio integrato  
 Pedivella 3 pezzi con pedali extra large  
 Schienale con inclinazione regolabile per una posizione di allenamento ottimale  
 Dimensioni del prodotto cm. 173x67x112.



**501131-BRX-R3000** Bike Recumbent - BRX-R3000

## BIKE MOD. BRX-3000

Ergometro con sistema di frenaggio magnetico ad induzione e regolazione elettronica dello sforzo su 32 livelli - Massa volante 16 kg  
 Peso massimo utilizzatore 160 kg  
 Computer con LCD: Display LCD - white backlight - supporto per smartphone e tablet in dotazione  
 Informazioni: velocità, calorie, tempo, distanza, pulse, RPM, programma in uso + Programmi: Manuale, 12 predefiniti, Recovery, Race, 4 user, 4 HRC, Watt  
 Dotazione supporto per smartphone e tablet in dotazione  
 App Ready sistema Bluetooth intelligente integrato che consente di usufruire delle app più motivanti e divertenti specifiche per l'allenamento con bike.  
 Include iConsole+ App con mappe, itinerari, fitness plan e dati di allenamento.  
 Compatibile con Kinomap fitness App (abbonamento non incluso)  
 Sedile con regolazione orizzontale  
 Rilevazione cardio tramite hand pulse.  
 Ricevitore Polar wireless per fascia cardio integrato  
 Pedivella 3 pezzi con pedali extra large  
 Dimensioni del prodotto cm. 96x56x143.



**501136-BRX3000** Bike - BRX-3000

## SPEED BIKE MOD. SRX-3500

Trasmissione a cinghia con scatto libero - Sistema di frenaggio magnetico con regolazione elettronica dello sforzo su 32 livelli Massa volante 24 Kg (bilanciato)  
 Peso massimo utilizzatore 150 Kg. Display LCD retro illuminato multicolor Informazioni tempo, velocità, pulsazioni, distanza, calorie, odometro, RPM + Programmi di allenamento: 12 predefiniti, 4 HRC, Watt (max 500 Watt) - App Ready sistema Bluetooth intelligente integrato che consente di usufruire delle app più motivanti e divertenti specifiche per l'allenamento con bike. Include iConsole+ App con mappe, itinerari, fitness plan e dati di allenamento.  
 Sella racing con regolazione verticale e orizzontale  
 Manubrio con regolazione verticale e orizzontale  
 Rilevazione cardio ricevitore wireless integrato e fascia cardio inclusa  
 Pedivella 3 pezzi - Pedali a sgancio rapido SPD  
 Dimensioni del prodotto cm. 127x56x124.



**501141-SRX3500** Speed Bike - SRX-3500

## VOGATORE AD ACQUA MOD. **RWX-3000**

Trasmissione a cinghia - Sistema di frenaggio/resistenza idraulico progettato per simulare la dinamica di una barca in movimento sull'acqua - Peso massimo utilizzatore 160 Kg.

Console display LCD - inclinazione regolabile,  
Informazioni : numero vogate/min e totali, calorie, tempo, tempo/500M,  
DRAG FORCE, SPM, distanza, pulsazioni.

Programmi: quick start, standard, target (interval/ single), custom, race  
Dotazione supporto per smartphone.

Sedile vogatore a rulli con cuscinetti a sfera su binario in alluminio  
Regolazione dello sforzo su 6 livelli dipendente dal livello dell'acqua  
Rilevazione cardio ricevitore wireless per fascia cardio integrato  
Poggiapiedi ergonomici con lunghezza regolabile  
con cinturino fermapiede  
Dimensioni del prodotto cm. 200x52x90.



**501151-RWX3000** Vogatore - RWX-3000

## DUAL PULLEY MOD. **CSX-3000**

Sistema di cavi in acciaio intrecciati rivestiti in poliuretano su carrucole e pulegge su cuscinetti HIGH PERFORMANCE  
Pacco pesi in acciaio 2x80kg con carter di protezione integrale.

Accessori: lat bar, coppia maniglie pulley, barra tricipiti dritta, barra tricipiti angolata, corda doppia per tricipiti inclusi.

Struttura tubolare in acciaio rinforzato a sezione ovale 80x40 mm - spessore 2 mm.

Verniciatura doppia a polveri epossidiche, antigraffio  
Dimensioni del prodotto cm. 200x95x218.



**501211-CSX3000** Dual Pulley - CSX-3000

## POLIERCOLNA CROSS CABLE MOD. **PRX-3000 - PRX-3500**

POLIERCOLNA SINGLE CROSS CABLE PRX-3000:

Sistema di carrucole montate su cuscinetti a sfera HIGH PERFORMANCE.

Cavi in acciaio rivestiti in PU  $\varnothing$  4.8 mm - Pacco pesi in acciaio 50 kg selezionabile su 20 livelli. Carter di protezione integrale con superficie a specchio -

Dotazione: coppia maniglie pulley

Struttura facile da montare e fissare al muro SUPER SLIM 16,5 cm di profondità

Verniciatura doppia a polveri epossidiche, antigraffio

Dimensioni del prodotto cm. 63,6x16,5x198.

POLIERCOLNA DUAL CROSS CABLE PRX-3500:

Sistema di carrucole montate su cuscinetti a sfera HIGH PERFORMANCE.

Cavi in acciaio rivestiti in PU  $\varnothing$  4.8 mm -

Pacco pesi in acciaio 2x50 kg selezionabili su 20 livelli.

Carter di protezione integrale con superficie a specchio

Dotazione: coppia maniglie pulley

Struttura facile da montare e fissare al muro

SUPER SLIM 16,5 cm di profondità

Verniciatura doppio strato a polveri epossidiche, antigraffio

Dimensioni del prodotto cm. 97x16,5x198.



Single - PRX-3000

Dual - PRX-3500

**501217-PRX3000** Poliercolina Single - PRX-3000

**501216-PRX3500** Poliercolina Dual - PRX-3500



## STAZIONE MULTIFUNZIONE MOD. **MSX-3000**

Sistema di cavi in acciaio intrecciati rivestiti in poliuretano su carrucole e pulegge con cuscinetti a sfera HIGH PERFORMANCE  
Carico di rottura 2000 Kg

Pacco pesi in acciaio 90 kg con carter di protezione integrale  
Dotazioni: 2 maniglie per trazioni, barra latissimus, barra tricipiti e guida esercizi inclusi - Fly arms regolabili su 7 posizioni.  
Permettono di eseguire molteplici esercizi grazie al doppio pulley e al cavo libero - Funzioni: butterfly, vogata, lat pull down, leg lift, chest press, biceps, triceps, cable cross, hand side lift, latissimus, deltoidei, pectorali

Rulli in foam ad alta densità con rivestimento in eco pelle  
Verniciatura doppia a polveri epossidiche, antigraffio  
Peso Max Utilizzatore kg. 150  
Dimensioni del prodotto cm. 119,5x205,8x213.

**501221-MSX3000** Multifunzione - MSX-3000

MODULO AGGIUNTIVO LEG PRESS MSX-3000  
Dimensione prodotto cm. 135,5x188,1x122..

**501222** Modulo Aggiuntivo - Leg Press



## STAZIONE RACK SQUAT LIBERA MOD. **WLX-50**

E' la nuova stazione smith machine di Toorx in acciaio rinforzato a sezione quadrata 50x50x1.5mm, adatta a lavorare con pesi liberi in sicurezza..

**501228-WLX50** Rack Squat Libera - WLX-50



## STAZIONE SMITH MACHINE / MULTIPOWER MOD. **WLX-70**

E' indicata per esercizi isotonici come sollevamento pesi e squat.  
La struttura della Smith Machine WLX 70 è formata da un tubolare a sezione quadrata e rettangolare da 50x50x2 mm e da 50x75x2 mm in acciaio rinforzato.  
La stazione permette di lavorare attraverso un bilanciere guidato che garantisce un allenamento in massima sicurezza e in stile professionale.  
Il bilanciere misura 1955 mm e il diametro per l'impugnatura è di 30 mm.

**501229-WLX70** Smith Machine / Multipower - WLX-70





### PANCA GHD MOD. **WBX-300**

Struttura tubolare in acciaio rinforzato a sezione rettangolare 70x50x3 mm e rulli extra large in foam ad alta densità con rivestimento in ecopelle  
Carrello con regolazione verticale su 18 livelli, orizzontale su 13 livelli

Allenamento di muscoli delle gambe, addominali, lombari e glutei

Carrello regolazione orizzontale su 7 livelli

Peso max utilizzatore 180 Kg

Dimensioni del prodotto cm. 196x97,5x138.



**501231-WBX300** Panca GHD - WBX-300

### PANCA GHD MOD. **WBX-250**

Struttura tubolare in acciaio rinforzato a sezione rettangolare 70x50x3 mm e rulli extra large in foam ad alta densità con rivestimento in ecopelle

Allenamento di muscoli delle gambe, addominali, lombari e glutei

Carrello regolazione orizzontale su 7 livelli

Peso max utilizzatore 150 Kg

Dimensioni del prodotto cm. 216,5x89x112,9..



**501232-WBX250** Panca GHD - WBX-250

## PANCA DOPPIA INCLINAZIONE MOD. **WBX-200**

Struttura tubolare in acciaio rinforzato a sezione rettangolare 70x50 mm spessore 2 mm  
 Ruote di trasporto e maniglia di trasporto incluse  
 Inclinazione sedile regolabile su 4 livelli (0-22,5°)  
 Inclinazione schienale regolabile su 6 livelli (0-90°)  
 Verniciatura doppia a polveri epossidiche, antigraffio  
 Peso max utilizzatore 150 Kg  
 Dimensione sedile 360x310x60 mm  
 Dimensione schienale 940x310x60 mm  
 Dimensioni del prodotto cm. 131,2x58,7x47/127.  
 (schienale in posizione piana / 90°.)

**501238-WBX200** Panca Inclinata - WBX-200



## PANCA DOPPIA INCLINAZIONE MOD. **WBX-85**

Struttura robusta, tubolare in acciaio rinforzato a sezione quadrata 50x50 spessore 2 mm.  
 Doppia inclinazione schienale e sedile.  
 Schienale regolabile su 7 livelli (0 - 90°)  
 Sedile regolabile in 4 livelli (0 - 36°).  
 Carico massimo di ben Kg 320  
 Dimensione Schienale cm. 80x28x5  
 Dimensioni Sedile cm. 35x28x5  
 Dimensione Prodotto cm. 120x68x 45/120  
 (schienale in posizione piana / 90°.)

**501237-WBX85** Panca Inclinata- WBX-85



## PANCA PIANA MOD. **WBX-100**

Struttura tubolare in acciaio rinforzato a sezione quadrata 75x75 mm spessore 2 mm  
 Ruote di trasporto e maniglia di trasporto incluse  
 Verniciatura doppia a polveri epossidiche, antigraffio  
 Peso max utilizzatore 150 Kg  
 Dimensione schienale 1200x310x60 mm  
 Dimensioni del prodotto cm. 1455x590x438. è di 30 mm.

**501241-WBX100** Panca Piana - WBX-100



## SUPPORTO BILANCIERE CON PORTA DISCHI MOD. **WBX-50**

Completamente regolabile, sia in altezza che in larghezza,  
 supporta un carico massimo di ben Kg 200.

**501251-WBX50** Supporto Bilancieri - WBX-500





[www.europa-sport.it](http://www.europa-sport.it)

# FITNESS



# EUROPASPORT

## TAPPETINO ARROTOLABILE CON 2 OCCHIELLI MOD. **MAT-PRO**

Tappetino fitness, dotato di 2 occhielli per riporto più comodamente in palestra, morbida e confortevole superficie antiscivolo. Colore Disponibile : Azzurro o Arancio. Dimensione Disponibili : cm. 100x61x1,5 - cm. 172x61x1,5

**110012-AZ-100** Tappetino Azzurro cm. 100

**110012-AR-100** Tappetino Arancio cm. 100



**110013-AZ-172** Tappetino Azzurro cm. 172

**110013-AR-172** Tappetino Arancio cm. 172



## TAPPETINO ARROTOLABILE CON 2 OCCHIELLI MOD. **MAT-STUDIO**

Tappetino fitness, dotato di 2 occhielli per riporto più comodamente in palestra, è realizzato con materiale di qualità che garantisce la massima resistenza nel tempo, superficie morbida e confortevole in vinile. Colore Antracite. Dimensione Disponibili : cm. 100x61x1 - cm. 120x61x1 - cm. 173x61x1

**110016-100** Tappetino cm. 100

**110016-120** Tappetino cm. 120

**110016-173** Tappetino cm. 173





## TAPPETINO IN PVC A STUOIA PER YOGA MOD. **MAT-173 / 174.**

Materassino in PVC per Yoga con superficie antiscivolo. Dim. Cm. 173x60x0,4.  
Colore : Monocolore in Verde Lime o Viola.

**251427-VL** Tappetino Verde Lime

**251427-VI** Tappetino Viola



## TAPPETINO IN PVC A STUOIA PER YOGA MOD. **MAT-176 / 177**

Materassino in PVC per Yoga con superficie antiscivolo. Dim. Cm. 173x60x0,6.  
Bicolore : Verde Lime-Grigio Antracite / Viola-Grigio Antracite.

**251428-VL+GA**

Tappetino Verde Lime / Grigio Antracide



**251428-VI+GA**

Tappetino Viola / Grigio Antracide

## TAPPETINO IN TPE A STUOIA PER YOGA MOD. **MAT-183 / 184**

Materassino PROFESSIONALE in TPE per Yoga con superficie antiscivolo. Dim. Cm. 183x60x0,6.  
Bicolore : Azzurro-Grigio Antracite / Perla-Rosso Borgogna.

**251429-AZ+GA**

Tappetino Azzurro / Grigio Antracide



**251429-PE+RB**

Tappetino Perla / Rosso Borgogna

## BANDA IN LATEX MOD. BAN

Fascia elastica in Latex da Cm. 150, Larghezza cm. 15, Pratico per fitness, fisioterapia, yoga, pilates e riabilitazione. Ideale per aumentare la flessibilità e rafforzare i muscoli.

**251431-LI** Banda Fuxia - Dens. Leggera

**251431-ME** Banda Verde - Dens. Media

**251431-ST** Banda Viola - Dens. Forte



## ROTOLO A BANDA IN LATEX DA MT. 25 MOD. R25

Rotolo in Latex da Mt. 25, Larghezza cm. 15. Pratico per fitness, fisioterapia, yoga, pilates e riabilitazione. Ideale per aumentare la flessibilità e rafforzare i muscoli.

**251436-LI** Rotolo Giallo - Dens. Leggera

**251436-ME** Rotolo Rosso - Dens. Media

**251436-ST** Rotolo Blu - Dens. Forte



## ELASTICO AD ANELLO SEZ. PIATTA MOD. E-F1

Utile nel fitness, fisioterapia, yoga, pilates e riabilitazione. Ideale per aumentare la flessibilità e rafforzare i muscoli. Elastico ad Anello sezione Piatta. Varie Resistenze. Dim. cm. 27.

**110041-LI** Elastico Giallo - Dens. Leggera

**110041-ME** Elastico Rosso - Dens. Media

**110041-ST** Elastico Verde - Dens. Forte



## CONFEZIONE DI 10 ELASTICI AD ANELLO IN LATTICE MOD. AN1

Elastico ad Anello sezione Piatta. Dim. cm. 30. vari resistenze in confezione 10 pz.

**251445-LI**

Conf. 10 pz. Giallo - Dens. Leggera

**251445-ME**

Conf. 10 pz. Verde - Dens. Media

**251445-ST**

Conf. 10 pz. Rosso - Dens. Forte



## ELASTICO TUBOLARE CON MANIGLIE MOD. **ETM**

Tubolare elastico con maniglie in soft touch ( in soffice schiuma ) per il massimo comfort. Questo tubo elastico è ideale per esercizi di allungamento e potenziamento muscolare.

**251441-LI** Elastico Rosso - Dens. Leggera

**251441-ME** Elastico Verde - Dens. Media

**251441-ST** Elastico Nero - Dens. Forte



## ELASTICO CON SEZ. TUBOLARE AL MTL MOD. **DD-1**

Elastico tubolare in lattice senza maniglie. Colore Blu - Diam. mm. 12 - Resistenza Forte.

**110075** Elastico Tubolare al metro



## COPPIA MANIGLIE PER ELASTICI A BANDA MOD. **C1**

Maniglie per fasce elastiche con impugnatura in Soft Touch, gancio e cuciture rinforzate.

**110079** Coppia Maniglie



## BANDA ELASTICA STRETCHING CON ASOLE MOD. **BAS-LI\_ST**

Estremamente versatile e adatta per rieducazione, stretching ed esercizi di tonificazione. I riferimenti numerici su ciascuna asola corrispondono ai differenti livelli di intensità di sforzo, crescenti in base al grado di allenamento. Dotata di 8 asole da cm. 15, più asola centrale da cm. 25. Lunghezza Cm. 145 - Disponibile in due differenti Intensità LIGHT ( resistenza Kg. 10 ) - STRONG ( resistenza Kg. 15 ).

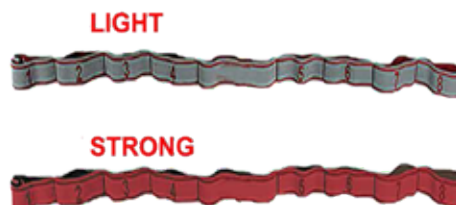

**251421-LI** Banda con Asole Light

**251421-ST** Banda con Asole Strong

## ROTOLO A BANDA ELASTICA MOD. **20RS**

Banda elastica in poliuretano anallergico. Ottimo allungamento ed ottima resistenza a strappi e tagli. Utilizzabile in piscina. Rotolo da Mt. 20 - Larghezza Cm. 5

**111106-R** Rotolo - Rosso - Light

**111106-G** Rotolo - Giallo - Medium

**111106-B** Rotolo - Blu - Strong

**111106-V** Rotolo - Verde - Extra Strong



## ELASTIC BAR CON BANDA MOD. **STICK ALU**

Tubo in alluminio ultraleggero da 120cm rivestito in neoprene per un'ottima presa, con 2 elastici da cm. 80 in poliuretano regolabile con maniglia rigida.

**110052-LI** Stick Alu - Giallo - Dens. Leggera

**110052-ME** Stick Alu - Blu - Dens. Media

**110052-ST** Stick Alu - Verde - Dens. Forte

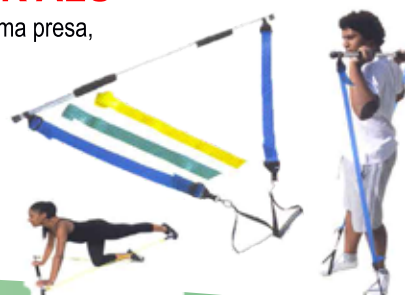

## COPPIA MANUBRI FISSO RICOPERTO IN PVC MOD. MV

Manubrio in vinile per allenare i muscoli delle spalle, bicipiti, dorsali, tricipiti e pettorali.

- 251470-0,5** Coppia Manubri da kg. 0,5 - Giallo
- 251470-1** Coppia Manubri da kg. 1 - Arancio
- 251470-2** Coppia Manubri da kg. 2 - Rosso
- 251470-3** Coppia Manubri da kg. 3 - Porpora
- 251470-4** Coppia Manubri da kg. 4 - Grigio Chiaro
- 251470-5** Coppia Manubri da kg. 5 - Grigio Scuro
- 251470-6** Coppia Manubri da kg. 6 - Nero



## COPPIA POLSIERE / CAVIGLIERE APPESANTITE MOD. TX

Ideali durante allenamento di ginnastica, fitness e potenziamento muscolare. Sistema di chiusura regolabile con velcro.

- 251481-0,5** Coppia Pol. / Cav. - kg. 0,5
- 251481-1** Coppia Pol. / Cav. - kg. 1
- 251481-1,5** Coppia Pol. / Cav. - kg. 1,5
- 251481-2** Coppia Pol. / Cav. - kg. 2



## COPPIA POLSIERE / CAVIGLIERE CON PESI ESTRAIBILI MOD. TXE-5

Ideali durante allenamento di ginnastica, fitness e potenziamento muscolare. Sistema di chiusura regolabile con velcro. Adatto a polsi e caviglie. Sacche peso estraibili con doppio rivestimento e chiusura di sicurezza con velcro. Numero 10 sacchetti per coppia, da kg. 0,5 cadauno

- 251485** Coppia Pol. / Cav. con Pesi Estraibili



## SACCO MOBILE REGOLABILE IN ALTEZZA - Made Italy

Sacco Mobile ad altezza variabile, con tanica in plastica vulcanizzata di colore Nero, riempibile con sabbia e con sacco in gomma piuma ricoperto in Vinile.

- 110421** Sacco Mod.Teo - Cm.100x35 - Rosso \_\_\_\_\_

- 110423** Sacco Mod.Duo - Cm.110x40 - Nero \_\_\_\_\_

- 110425** Sacco Mod.Bas - Cm.170x40 - Rosso \_\_\_\_\_  
Sacco Mobile Professionale Basculante. mono\_blocco, totalmente foderato in Vinile e rifinito nei particolari, completo di zavorra da kg. 40, Altezza Cm. 170, diam. cm. 40. Colore Base Nera, sacco Rosso.





## STEP REGOLABILE 3 H. MOD. **STEP-PRO**

Step Professionale, regolabile in 3 altezze. Dim. cm. 89x39x h. 15-20-25.

**251522** Step 3 Altezze Mod. Pro



## TRAMPOLINO PRO FITNESS DIAM. CM 122 MOD. **TF-03**

Trampolino professionale diametro 122 cm. Struttura richiudibile - dimensione chiuso 122x68x9 cm. Telaio in tubolare a sezione tonda diametro 25 mm. 8 gambe ripieghevoli con gommini anti scivolo. Telo di rimbalzo in materiale ultra-resistente, con doppie cuciture di rinforzo. 40 molle oversize con connettori a "V" e guarnizioni di sicurezza anti-espulsione. Fornito con ricambi inclusi: 1 telo + 1 molla + 1 piede di appoggio.

**251591** Trampolino Pro Fitness



## BODY BAR MOD. **BB**

Ideali durante allenamento di ginnastica, fitness e potenziamento muscolare. Disponibili in vari kg. da 2,3,4,5,6.- Lungh. cm. 130

- 251527-2** Body Bar da Kg. 2 - Terminale Rosso
- 251527-3** Body Bar da Kg. 3 - Terminale Arancio
- 251527-4** Body Bar da Kg. 4 - Terminale Giallo
- 251527-5** Body Bar da Kg. 5 - Terminale Verde
- 251527-6** Body Bar da Kg. 6 - Terminale Blu



## SEMISFERA CON MANIGLIE DIAM. 58 CM. MOD. **BOSU-PRO**

Attrezzo multiuso, ideale per fitness, esercizi di yoga, pilates e propriocettiva. Utilizzabile su due lati, con maniglie e tiranti elastici, adatto ad allenamenti di gruppo in palestra. Migliora la stabilità e l'equilibrio per un allineamento ottimale. Colore: grigio. Diametro 58 cm. - pompa inclusa.

**251525** Semisfera Professionale Diam. cm. 58





### BODY PUMP - SET DA KG. 10 MOD. **BPS-L ( LIGHT )**

Set Body Pump contiene :

- n. 2 coppie di dischi gommati ( 2x2,5 Kg. + 2x1,25 Kg. ),
- n. 1 Bilanciere rivestito in foam antiscivolo,
- n. 2 Ferma dischi a molla con Diam. mm. 30.



**251530** Body Pump Set da Kg. 10

### BODY PUMP - SET DA KG. 20 MOD. **BPS**

Set Body Pump contiene :

- n. 3 coppie di dischi gommati ( 2x5 Kg. + 2x2,5 Kg. + 2x1,25 Kg. ),
- n. 1 Bilanciere rivestito in foam antiscivolo,
- n. 2 Ferma dischi a molla con Diam. mm. 30.



**251531** Body Pump Set da Kg. 20

### BILANCIERE BODY PUMP MOD. **BP-B**

Bilanciere rivestito in foam antiscivolo.



**251532** Bilanciere Body Pump

### COPPIA FERMA DISCHI BODY PUMP MOD. **BP-B**



**251533**  
Coppia Fermi a Molla  
per Body Pump Diam. mm. 30



**251533**  
Coppia Fermi a Safe Lock  
per Body Pump Diam. mm. 30

### SET 4 DISCHI PER BODY PUMP MOD. **BP-4X**



**251536** Set. - Kg.1,25



**251537** Set. - Kg.2,5



**251538** Set. - Kg.5

## DISCO GONFIABILE IN GOMMA DIAM. CM 33 MOD. D-33

Questo cuscino è ideale per esercizi di rafforzamento muscolare. Il cuscino è antiscoppio ed è ideale per migliorare la stabilità e l'equilibrio per un allineamento ottimale. Dotato di pompa inclusa. Diametro: cm. 33

**110430** Disco Gonfiabile Diametro cm. 33



## DISCO GONFIABILE IN GOMMA DIAM. CM. 39 MOD. DISC'O SIT

Realizzato come cuscino da seduta per favorire la corretta postura, il Disc'o'Sit si è successivamente affermato anche. Può essere utilizzato per esercizi a terra per sviluppare coordinamento e migliorare riflessi e stabilità. Posizionato sulla sedia dona benessere alla colonna vertebrale grazie al movimento offerto. Diam. cm. 39. Colore Blu.

**110431** Disco Gonfiabile Diam. cm. 39



## DISCO GONFIABILE IN GOMMA DIAM. CM. 55 MOD. DISCO SPORT

Il Disco Sport è la versione più grande del Disc'o'Sit. Un lato è munito di piccole punte per una piacevole sensazione massaggiante. Ideale per esercizi di equilibrio, motricità e recupero funzionale. Diam. cm. 55. Colore Arancio.

**110433** Disco Gonfiabile Diam. cm. 55



## PEDANA DI EQUILIBRIO - BALANCE BOARD IN PVC MOD. P1

Ideale per migliorare il senso di equilibrio e di coordinazione. Perfetto per l'allenamento e la tonificazione dei muscoli di tutto il corpo. Diam. cm. 39,50

**251581** Pedana in PVC cm. 39,50



### PEDANA DI EQUILIBRIO TONDA IN PVC MOD. P3

Pedana o tavoletta propriocettiva in PVC diametro di 40 cm. H. cm. 7,5, indicata sia per il potenziamento che per la riabilitazione degli arti inferiori, in particolare la caviglia, oltre che per la prevenzione delle cadute e dei traumi distorsivi.

**110868** Pedana Altezza Fissa - Cm. 40



### PEDANA DI EQUILIBRIO TONDA IN PVC DOPPIA H. MOD. P-H2

Pedana o tavoletta propriocettiva tonda in PVC, diametro di 42 cm. doppia altezza, con semisfera centrale removibile. Indicata sia per il potenziamento che per la riabilitazione degli arti inferiori, in particolare la caviglia, oltre che per la prevenzione delle cadute e dei traumi distorsivi.

**110869** Pedana Doppia Altezza Fissa - Cm. 40



### PEDANA DI EQUILIBRIO IN LEGNO MOD. L1

Superficie gommata antiscivolo. Migliora la stabilità e l'equilibrio per un allenamento ottimale. Ideale per esercizi di rafforzamento muscolare e riabilitativi. Diam. cm. 40 - Sezione Tavola cm. 1,75

**251584** Pedana inLegno - cm. 40



### PEDANA IN LEGNO CON PALLA ELLITTICA CENTRALE MOD. FTR

Una tavoletta di legno unita ad una palla ellittica gonfiabile a piacere forma questo semplice ma efficace articolo per la ginnastica propriocettiva. Diam. cm. 37.

**110865** Pedana inLegno - Palla Ellittica - cm. 37



### PEDANA TONDA IN LEGNO CON SEMISFERA CENTRALE MOD. RRS

La tavoletta di legno con imbottitura in gommapiuma abbinata ad una semisfera gonfiabile rende questo attrezzo del tutto particolare, utilissimo per la riabilitazione ed il rinforzo delle articolazioni. Diam. cm. 37

**110867** Pedana inLegno - Semi Sfera - cm. 37



## PALLA OVER BALL MOD. TOFTGYM

La Softgym Over è una palla morbida, leggera e resistente che consente di svolgere un'ampia gamma di esercizi che spaziano dal potenziamento muscolare alla ginnastica dolce. Grazie alla sua notevole elasticità e resistenza risulta ideale per numerosi esercizi isometrici. Adeguata per attività con bambini e persone anziane, utilizzata nei corsi pre e post parto è altresì inserita nel metodo Pilates. Facilmente gonfiabile a bocca. Diam. cm. 23.



**110091-RO** Palla SoftGym - Rosso

**110091-GI** Palla SoftGym - Giallo

**110091-BL** Palla SoftGym - Blu

## CERCHIO PILATES DIAM. CM 38 MOD. RING

Tonifica braccia, schiena, petto, interno ed esterno coscia e polpacci.



**110450** Cerchio Pilates diam. cm. 38

## FOAM ROLL MOD. C15X

Foam Roll ideale per esercizi yoga, aerobica, pilates o esercizi fisioterapici e riabilitativi. Nucleo a densità differenziata.



**110441** Cilindro Dim. cm. 45x15

**110442** Cilindro Dim. cm. 90x15

**110444** Semi Cilindro Dim. cm. 90x15

## RULLO MASSAGGIO 3 IN 1 MOD. 3 in 1

Il rullo 3 in 1 di Toorx è un accessorio per esercizi fitness e di stretching, perfetto per rilassare, distendere e tonificare i muscoli e grazie alle differenti guaine da inserire, permette di svolgere molteplici esercizi e di ottenere risultati diversi. Il rullo massaggio 3 in 1 è composto da tre rulli con dimensioni, densità e livelli di rilascio miofasciale differenti, per ottenere i migliori risultati su ogni parte del corpo da trattare. Salva spazio e facile da trasportare. Dimensioni cm. 16x49x16 - Rullo Grigio foam  
Diam. cm. 15x46 - Rullo Arancio foam  
Diam. cm. 10,5x46 - Rullo Massaggio Diam. cm. 4x46.



**110447** Rullo 3 in 1



## PALLA GINNICA GYM BALL MOD. **GB**

Antiscoppio, pompa inclusa.

- 251561-55** Gym Ball - Fuxia - D. Cm. 55
- 251561-65** Gym Ball - Verde - D. Cm. 65
- 251561-75** Gym Ball - Viola - D. Cm. 75



## PALLA GINNICA MOD. **GYMNIC** - Made Italy

La palla Gymnic, offre le massime prestazioni in termini di elasticità e rimbalzo, garantendo una maggiore sicurezza per l'utilizzatore. Made Italy.

Carico Massimo Kg. 300.

- 110461-55** Gymnic - Rosso - D. Cm. 55
- 110461-65** Gymnic - Blu - D. Cm. 65
- 110461-75** Gymnic - Giallo - D. Cm. 75
- 110461-85** Gymnic - Rosso - D. Cm. 85
- 110461-95** Gymnic - Blu - D. Cm. 95



## PALLA GINNICA MOD. **OPTI-BALL** - Made Italy

La palla Opti-Ball trasparente, consente di osservare meglio i movimenti dei pazienti.

La trasparenza del prodotto ne fa un attrezzo indicato per attività nelle quali è richiesto un interscambio visivo tra gli utilizzatori. Massime prestazioni in termini di elasticità e rimbalzo, garantendo una maggiore sicurezza per l'utilizzatore. Made Italy.

Carico Massimo Kg. 300. Colore Trasparente.

- 110485-55** Opti-Ball - D. Cm. 55
- 110485-65** Opti-Ball - D. Cm. 65
- 110485-75** Opti-Ball - D. Cm. 75



## PALLA GINNICA MOD. **FIT-BALL** - Made Italy

La Fit-Ball, palla per il fitness per eccellenza, è stata la prima ad essere utilizzata in questo settore dando il nome alla disciplina stessa. Adottata nelle palestre, offre le massime prestazioni in termini di elasticità e rimbalzo, garantendo una maggiore sicurezza per l'utilizzatore. Made Italy.

Carico Massimo Kg. 300. Colore Perla

- 110475-55** Fit-Ball - D. Cm. 55
- 110475-65** Fit-Ball - D. Cm. 65
- 110475-75** Fit-Ball - D. Cm. 75



## PALLA GINNICA MOD. GYMNIC ARTE BRQ

La palla Gymnic Arte offre delle varianti di colore uniche e mai uguali tra loro. Utilizzata per esercizi di fisioterapia e fitness, grazie ai suoi colori vivaci è nelle palestre, offre le massime prestazioni in termini di elasticità e rimbalzo, garantendo una maggiore sicurezza per l'utilizzatore. Made Italy. Carico Massimo Kg. 300. Colore Fantasia.

**110466-55** Gymnic Arte BRQ - D. Cm. 55

**110466-65** Gymnic Arte BRQ - D. Cm. 65

**110466-75** Gymnic Arte BRQ - D. Cm. 75



## PALLA GINNICA MOD. MEMORY BALL BRQ

La Memory Ball è l'evoluzione, la sua peculiarità è il fondo appesantito che evita il rotolamento e rende questo prodotto ideale per essere utilizzato come seduta e in ambito fitness. Tale risultato è raggiunto senza l'aggiunta di altri materiali, ma unicamente grazie al suo maggiore spessore nella parte inferiore: ciò consente di offrire un prodotto che si allinea agli alti standard. Carico Massimo Kg. 300. Diam. Disponibili cm. 55 / 65 . Colore Grigio - Made Italy.

**110479-55** Palla Diam. cm. 55 - Memory Ball

**110479-65** Palla Diam. cm. 65 - Memory Ball



## PALLA SAGOMATA MOD. PHYSIO ROLL PLUS

Palla ginnica Sagomata. Made Italy.

**110471-V55** Physio Roll Plus - Verde - D. Cm. 55x90

**110471-B70** Physio Roll Plus - Blu - D. Cm. 70x115



## PALLA CANGURO MOD. HOP

Gioco dinamico che promuove la coordinazione e l'equilibrio del bambino abbinando il divertimento ad una sana attività motoria. La morbida impugnatura è dello stesso materiale della palla e garantisce una sicurezza superiore rispetto ad una maniglia rigida. - Made Italy

**110481-45** Hop - Giallo - D. Cm. 45

**110481-55** Hop - Rosso - D. Cm. 55

**110481-65** Hop - Blu - D. Cm. 65



## PALLA IN GOMMA MORBIDA CALIBRATA MOD. L-C

Palla calibrata morbida e pensate per un training sia individuale che di gruppo, concentrano il loro peso in un volume compatto. Riempite esclusivamente con acqua, la loro superficie favorisce un buon grip nella presa. Grazie alla loro elasticità non rovinano le superfici di utilizzo. Nucleo a densità differenziata. - Made Italy.

**110455-0,5** Palla - Kg. 0,500 - Verde

**110455-1** Palla - Kg. 1,000 - Rosso

**110455-2** Palla - Kg. 2,000 - Gialla

**110455-3** Palla - Kg. 3,000 - Blu

**110455-4** Palla - Kg. 4,000 - Viola

**110455-5** Palla - Kg. 5,000 - Arancio



## SFERA TONIFICANTE APPESANTITA MOD. SAK

Ideale per il potenziamento muscolare di braccia, spalle e gambe.  
Ottima per esercizi di riabilitazione e di pilates..

- 251551-1** Sfera T-K1 - Kg. 1,000 - Verde  
**251551-1,5** Sfera T-K1,5 - Kg. 1,500 - Viola



## MATTONE YOGA MOD. Y2

Supporto ideale per esercizi di pilates, yoga e stiramento.  
Fornisce stabilità ed equilibrio per un allenamento ottimale.

- 110652** Mattone Yoga - Verde Lime



## COPPIA SFERE A RICCIO DA MASSAGGI MOD. CS1

Ideali per rilassare le tensioni e sollecitare la circolazione sanguigna. Stimolano la mobilità di dita e mani.  
Adatte anche per esercizi di riflessologia palmare e plantare.  
Consistenza : Semi-Rigida

- Diam. Cm. 7,5 - Verde Lime  
Diam. Cm. 9 - Viola

- 251571** Set coppia di sfere

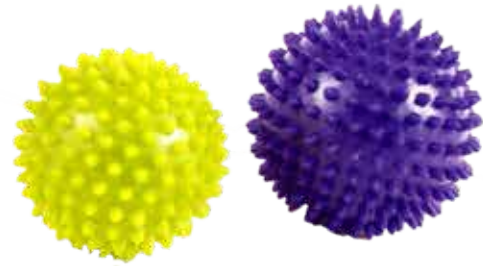

## PALLA A RICCIO DA MASSAGGIO MOD. REFLEXBALL

La palla Reflexball è concepita per il massaggio, la riflessologia, la terapia delle mani e gli esercizi di rilassamento.  
Il buon equilibrio tra consistenza e comfort garantisce un massaggio benefico ed efficace alleggerendo la tensione e stimolando la circolazione sanguigna. Disponibile in 4 differenti misure.  
Consistenza : Rigida

- 110821-6** Palla a riccio - D. Cm. 6  
**110821-8** Palla a riccio - D. Cm. 8  
**110821-9** Palla a riccio - D. Cm. 9  
**110821-10** Palla a riccio - D. Cm. 10



## PALLA PUNTINATA MOD. SENSYBALL NORMAL

Le palle Sensyball sono morbide e gradevoli al tatto e grazie ai rilievi sulla superficie forniscono una benefica stimolazione dei punti di pressione. Le tre differenti misure disponibili consentono un'ampia possibilità di applicazione.  
La versione piccola è particolarmente indicata per il massaggio e gli esercizi manipolativi, mentre le due versioni più grandi sono ideali per la ginnastica dolce.  
Tutte e tre le misure sono indicate per la riflessologia e le tecniche di rilassamento.

- 110841-10** Coppia Sensyball - Diam. Cm. 10  
**110841-20** Sensyball - Diam. Cm. 20  
**110841-28** Sensyball - Diam. Cm. 28





## RULLO DA MASSAGGIO MOD. **ACTIV ROLL**

Un piccolo rullo con rilievi sensoriali per un confortevole massaggio. L'Activ Roll stimola la circolazione sanguigna a beneficio di tutto il corpo. Usato per massaggi plantari e dorsali, riflessologia ed esercizi di sensibilizzazione cutanea. La consistenza del prodotto può essere regolata tramite il gonfiaggio in base alle proprie esigenze.  
Dimensione: max Ø 7,5 cm/L 15 cm



**110831** Rullo da Massaggio Activ oll

## RULLO DA MASSAGGIO GONFIABILE MOD. **TRIGGER ROLL**

Cilindro gonfiabile di medie dimensioni con rilievi sensoriali distribuiti regolarmente lungo tutta la superficie. Questa peculiarità permette uno stimolo muscolare mirato e profondo, ideale per il rilassamento e la distensione miofasciale, in particolare per le aree corporee in stato di contrattura persistente. Il nome Trigger Roll identifica la finalità lavorativa chiropratica, fisioterapica e nel metodo Pilates, nello Yoga e nello stretching. La consistenza del prodotto può essere regolata tramite il gonfiaggio in base alle proprie esigenze. Dimensione cm. 30x16



**110833** Rullo Trigger Roll

## RULLO DA MASSAGGIO - YOGA MOD. **FOAM YOGA ROLLER**

Rullo massaggio ed allenamento yoga,ideale per massaggi mirati e rilassamento muscolare,migliora stabilità e flessibilità. Superficie gommata antiscivolo,  
Dimensione : cm. 33 x 14.



**251576-NA** Rullo Massaggio col. Nero  
**251576-AN** Rullo Massaggio col. Arancio

## CUNEO GONFIABILE IN GOMMA MOD. **MOVIN'SIT**

Il Movin' Sit è un cuscino gonfiabile che attiva i muscoli del tronco sostenendo la colonna vertebrale. La sua forma lo rende il più raccomandato dai fisioterapisti in quanto è specificatamente studiata per aiutare a mantenere una postura più corretta, agevolando la ricerca di una posizione pelvica equilibrata.

Il movimento e il beneficio offerto sono molto simili a quelli offerti dalla palla.

La stabilità e il movimento della seduta possono essere regolati in base al gonfiaggio. Made Italy

Modelo Junior - Dim: 26 x 26 x 7 cm - Colore Blu  
Modelo Senior- Dim: 36 x 36 x 7 cm - Colore Blu



**110863** Cuneo Mod. Junior

**110864** Cuneo Mod. Senior



### FIGURA LOMBARE MOD. **FLS**

Riempita in gommapiuma e rivestita in morbido skay. Made Italy  
Dimensione cm. 25x5,5.

**110899** Figura Lombare



### PALLINE IN GOMMA MOD. **FREEBALLS**

Palline da gioco facili da afferrare disponibili in 3 diametri e 4 colori. Le Freeballs si prestano a giochi di svago sia individuali che di gruppo consentendo anche di svolgere diverse attività. Made Italy  
Diametri Disponibili : cm. 5,5 - 7 - 12,5.

- 110807-5,5** Palline con Diam. cm. 5,5
- 110807-7** Palline con Diam. cm. 7
- 110807-12,5** Palline con Diam. cm. 12,5



### PALLA IN SPUGNA DIAM. MM. 70 MOD. **MONOCOLORE**

Palla in spugna soft in 4 colori, diametro mm. 70.

- 110811-RO** Pallina Spugna - Rossa
- 110811-GI** Pallina Spugna - Gialla
- 110811-BL** Pallina Spugna - Blu
- 110811-VE** Pallina Spugna - Verde



### DISPOSITIVO BASE PER **INCOLONNARE** PALLE GINNICHE

Dispositivo valevole per le palle con diam. da Cm. 55 - 65 -75

**110491** Dispositivo per incolonnare



### RASTRELLIERA MODULARE A PARETE GYM BALL MOD. **RGP**

Questa rastrelliera porta gym ball a parete è ideale per chi desidera sistemare le gym ball in modo ordinato e sicuro. La rastrelliera dispone di 3 posti, dove è possibile riporre le gym ball.  
Questa rastrelliera ha la possibilità di poter estendere la sua superficie ( aggiungendo estensore per rastrelliera ).  
Dimensioni 207 x 70 x 25 cm.

**116296** Rastrelliera Modulare \_\_\_\_\_

**116297** Estensore Aggiuntivo \_\_\_\_\_

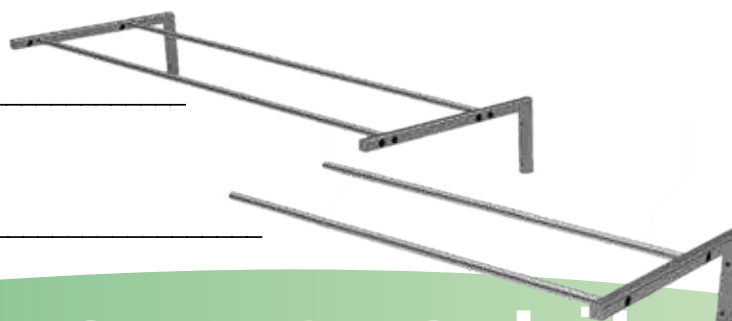

### RACK - MATERASSINE A MURO MOD. RMP

Rastrelliera porta materassine occhiellati a parete con staffe regolabili in larghezza.  
Colore Silver.  
Dim. : Cm. 55x38x3.



**116261** Rack Materassine a Parete

### RACK MATERASSINE MOBILE MOD. RMT

Rastrelliera porta materassine occhiellati con ruote e staffe regolabili in larghezza.  
Colore Silver.  
Dim. : Cm. 117x61x204.



**116263** Rack Porta Materassine Mobile

### RACK - MANUBRI A COLONNA 10 CP MOD. RPM-10

Rastrelliera porta manubri a 10 coppie.  
Colore Silver.  
Dim. : Cm. 47x47x121.



**116242** Rack Manubri a Colonna

### RACK - PORTA MANUBRI MOBILE MOD. RMV

Rastrelliera porta manubri in vinile.  
Colore Silver.  
Dim. : Cm. 118x55x12.



**116244** Rack Manubri Mobile

### RACK - PORTA BODY PUMP MOD. **RBP-12**

Rastrelliera compatta salvaspazio porta Body Pump ( 12 Set ).  
Dotato di perni porta dischi gommati, rack porta bilancieri e perni porta ferma dischi.  
Colore Silver.  
Set da 12 Dim. : Cm. 158x66x66

**116271-12** Rack Body Pump set 12



### RACK - PORTA BODY PUMP MOD. **RBP-20**

Rastrelliera porta Body Pump ( 20 Set ) . Dotato di perni porta dischi gommati, rack porta bilancieri e ripiano per riporre i ferma dischi. Dotato di pratiche maniglie e ruote piroettanti con fermo di sicurezza.  
Colore Silver.  
Set da 20 Dim. : Cm. 100x80x138

**116271-20** Rack Body Pump set 20



### RACK - PORTA BODY BAR MOD. **RBB**

Questa rastrelliera è ideale per chi desidera sistemare le body bar in modo ordinato e sicuro, contiene 5 scomparti, adatto a contenere 20 Body Bar.  
Dim. cm. 37x31x120 con fermo di sicurezza.  
Colore Silver

**116275** Rack Body Bar set 20







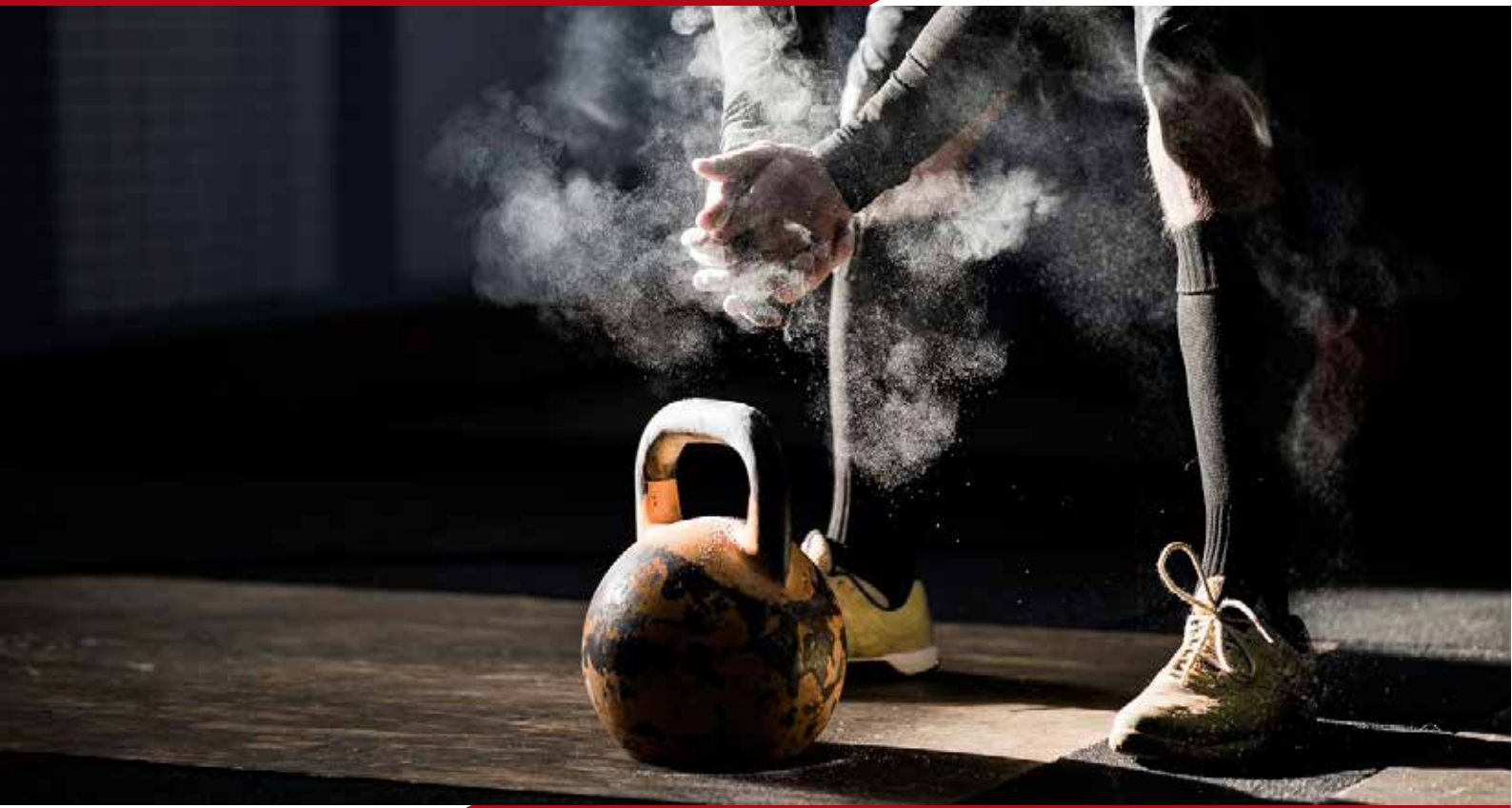

**Europa Sport S.R.L.**  
**L.go. Beata Teresa Verzeri, 22/25**  
**00166 Roma Rm**  
**Tel. 06.6242245**  
**Fax 06.6240363**  
**Web. Site : [www.europa-sport.it](http://www.europa-sport.it)**  
**Email : [info@europa-sport.it](mailto:info@europa-sport.it)**